

DOKUMENTACJA TECHNICZNA

| | |
|------------------------------|---|
| Nazwa zadania: | Modernizacja oświetlenia na terenie Miasta i Gminy Bierutów |
| Inwestor: | Gmina Bierutów ul. Stanisława Moniuszki 12 56-420 Bierutów |
| Klasyfikacja robót: | 45316110-9 Instalowanie urządzeń oświetlenia drogowego |
| KOB: | XXVI |
| Jednostka projektowa: | JASNY PL Sp. z o.o. ul. Dehnelów 40, 41-250 Czeladź Tel. 32 700 02 44  |
| Projektował: | MGR INŻ. ADAM KAIM uprawnienia budowlane do projektowania bez ograniczeń w zakresie sieci, instalacji i urządzeń elektrycznych i elektroenergetycznych Nr upr. SLK/0734/POOE/05 |
| Data: | lipiec 2024r. |

Spis treści

| | |
|---|---|
| Podstawa opracowania..... | 3 |
| Przepisy prawne i normy | 3 |
| Zakres i cel opracowania | 3 |
| Stan istniejący..... | 3 |
| Rozwiązania techniczne..... | 3 |
| Zasilanie, układ pomiarowy i sterowanie oświetleniem..... | 3 |
| Linia zasilająca..... | 3 |
| Wysięgniki | 3 |
| Słupy oświetleniowe | 3 |
| Oprawy..... | 3 |
| Ochrona od porażień przy dotyku pośrednim | 4 |
| Zakres prac do wykonania | 4 |
| Odbiór robót | 5 |
| Dokumentacja powykonawcza | 5 |
| Materiały..... | 6 |
| Kontrola jakości robót | 6 |
| Uwagi końcowe | 6 |
| Załączniki | 6 |

Podstawa opracowania

Dokumentację niniejszą opracowano w oparciu o: zlecenie inwestora – Gminę Bierutów, inwentaryzację stanu istniejącego do celów projektowych, obowiązujące przepisy, normy i katalogi.

Przepisy prawne i normy

W zamierzeniu budowlanym zastosowanie mają przepisy wynikające z:

- Ustawy Prawo Budowlanego (Dz.U.2017.1332 t.j. z późniejszymi zmianami);
- Obowiązujących norm w zakresie instalacji elektrycznych i budowlanych właściwych dla przedmiotu zamówienia, bezpieczeństwa, higieny i ochrony pracy;
- Norma PN-EN13201:2016 Oświetlenie dróg;

Zakres i cel opracowania

Zakres niniejszego projektu obejmuje remont sieci elektroenergetycznej do 1kV w zakresie oświetlenia ulicznego na terenie Gminy dla lokalizacji zgodnie z załącznikami do projektu.

Nazwy i kody dla planowanych robót:

Klasyfikacja robót wg. Wspólnego Słownika Zamówień

| | |
|------------|--|
| 31520000-7 | Lampy i oprawy oświetleniowe |
| 45316110-9 | Instalowanie urządzeń oświetlenia drogowego |
| 45311200-2 | Roboty w zakresie instalacji elektrycznych |
| 45311100-1 | Roboty w zakresie okablowania elektrycznego |
| 71355200-3 | Wykonywanie badań |
| 74232000-4 | Usługi inżynierskie w zakresie projektowania |

Stan istniejący

Remontowana sieć elektroenergetyczna oświetlenia ulicznego jest zasilana z napowietrznych lub budynkowych stacji transformatorowych z członów oświetlenia drogowego. Układy sterowania oświetleniem znajdują się na m.in. na słupach stacji transformatorowych, na słupach niskiego napięcia oraz w szafach na gruncie.

Do wymiany zostały wskazane oprawy oświetleniowe przedstawione w załącznikach do projektu.

Rozwiązania techniczne

Zasilanie, układ pomiarowy i sterowanie oświetleniem

Aktualnie istniejące układy sterowania oświetleniem wraz z układami pomiarowymi oraz zabezpieczeniami głównymi i obwodowymi pozostają bez zmian.

Linia zasilająca

Linie zasilające remontowanego oświetlenia pozostają bez zmian.

Wysięgniki

Wysięgniki pozostają bez zmian.

Słupy oświetleniowe

Słupy oświetleniowe pozostają bez zmian.

Oprawy

Projektuje się demontaż istniejących opraw i montaż w ich miejsce (lokalizacje zgodne z załącznikami do projektu) nowych opraw LED w II klasie ochronności i sumie mocy zainstalowanej **nie większej niż**

30,17 [kW]. Nowe oprawy LED muszą być dostarczone i zainstalowane w **komplecie** z nowymi przewodami zasilającymi, nowymi zabezpieczeniami i nowymi urządzeniami bezprzewodowej automatyki sterującej.

Dla opraw drogowych, montaż urządzeń bezprzewodowej automatyki sterującej musi być zgodny z rysunkiem poglądowym:

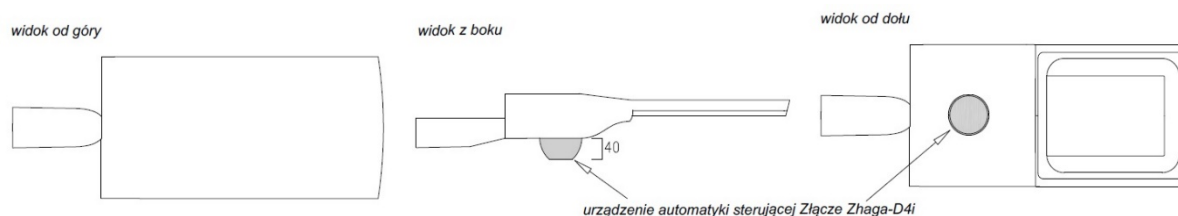

Oprawy drogowe LED muszą mieć górną powierzchnię korpusu w pełni gładką, pozwalającą na swobodne odprowadzanie wody i brudu. Nie dopuszcza się opraw o bryle posiadającej w górnej części, przestrzenie czy łączenia, które gromadzą wodę lub zabrudzenia - zwłaszcza w postaci zewnętrznych uźebrowań (tzw. radiatorów żeberkowych), zawiasów, złączy i gniazd Zhaga-D4i. Złącze Zhaga-D4i może być zainstalowane tylko od dołu korpus oprawy, zgodnie z rysunkiem poglądowym. Ze względu na estetykę, urządzenia bezprzewodowej automatyki sterującej zainstalowane w komplecie z oprawą LED nie mogą mieć wysokości większej niż 40 mm.

Wszystkie oprawy LED muszą mieć:

- temperaturę barwową źródeł światła: 3000K \pm 5%
- skuteczność świetlna każdej oprawy musi być powyżej 150 lm/W
- materiał korpusu: wysokociśnieniowy odlew aluminiowy malowany proszkowo na kolor RAL 7035.

Pozostałe wymagania określone w Szczegółowej Specyfikacji Technicznej.

Ochrona od porażenia przy dotyku pośrednim

a) oprawy oświetleniowe:

Norma SEP N-SEP-E-001 Ochrona przeciwporażeniowa Sieci elektroenergetyczne niskiego napięcia pkt. 9.2 - dla opraw oświetleniowych LED zainstalowanych na konstrukcjach wsporczych elektroenergetycznych linii Nn i zasilanych z tych linii jako środek ochrony przy dotyku pośrednim będzie realizowana poprzez zastosowanie opraw wykonanych w II klasie ochronności.

b) osprzęt łączeniowy na liniach napowietrznych wykonany w klasie izolacji II

c) wysięgniki + uchwyty:

Norma SEP N-SEP-E-001 Ochrona przeciwporażeniowa Sieci elektroenergetyczne niskiego napięcia pkt. 8.2 ppkt. a) i c) - nie wymaga się stosowania ochrony następujących części przewodzących dostępnych i połączonych z nimi części obcych: odcinków rur metalowych (wysięgników), uchwytów, obejm, klamr itp.

Całość prac wykonać zgodnie z normą PN/E-05125, PN91/E-05009/03, N SEP-E-004 i N SEP-E-001.

Zakres prac do wykonania

1. Demontaż opraw oświetleniowych i montaż w ich miejsce nowych opraw energooszczędnych LED w komplecie z nowymi przewodami zasilającymi, nowymi zabezpieczeniami i nowymi urządzeniami automatyki sterującej oświetleniem
2. Przeprowadzenie badań, prób i pomiarów
3. Wykonanie dokumentacji powykonawczej

Odbiór robót

Zakres czynności wykonawczych podczas odbioru jest określony w normie PN-76/E-05125 oraz normie PN-E-04700:1998. w warunkach technicznych wykonania i odbioru – tom V „Instalacje elektryczne” i przepisach PBUE, PEUE, BHP.

Montaż powinien być wykonany prawidłowo przez wykwalifikowany personel z zastosowaniem właściwych materiałów. Parametry techniczne wyposażenia nie powinny zostać pogorszone podczas montażu. Przewody powinny być oznaczone zgodnie z PN-90/E-05023. Instalacja powinna być poddana pomiarom i sprawdzeniu przed oddaniem jej do eksploatacji, w celu potwierdzenia zgodności wykonania z wymaganiami PN-E-04700.

Odbiór wykonanej instalacji stanowią następujące czynności:

- oględziny
- odbiory robót, frontu robót: częściowy i końcowy
- przekazanie do eksploatacji

Odbioru dokonuje komisja złożona z przedstawicieli Wykonawcy i Inwestora.

Ponadto do odbioru końcowego należy przedstawić inwentaryzację powykonawczą.

UWAGA:

- **WSZYSTKIE URZĄDZENIA I APARATY ELEKTRYCZNE MUSZĄ POSIADAĆ ATEST I ŚWIADECTWA DOPUSZCZENIA DO STOSOWANIA WYDANE PRZEZ UPOWAŻNIONE INSTYTUCJE KRAJOWE ZGODNIE Z PRAWEM BUDOWLANYM.**
- Instalacje specjalistyczne powinny być wykonane przez firmy posiadające wiedzę techniczną w zakresie tych instalacji.
- Wszystkie roboty montażowe wykonać zgodnie z obowiązującymi przepisami PBUE, PEUE, BHP, polskimi normami, warunkami technicznymi wykonania instalacji i prawem budowlanym.
- Wszystkie roboty musi odebrać Inspektor robót elektrycznych w zgodności z obowiązującymi przepisami i systemem jakości wykonywania robót elektrycznych.

Dokumentacja powykonawcza

Podczas przekazywania zrealizowanych robót użytkownikowi Wykonawca zobowiązany jest dostarczyć powykonawczą dokumentację prawną i techniczną zawierającą w szczególności:

- Projekt wykonawczy z naniesionymi poprawkami
- Protokoły przeprowadzonych badań, prób i pomiarów
- Dokumentację fabryczną (atesty, karty gwarancyjne) wybudowanych urządzeń i materiałów
- Potwierdzenie zwrotu i rozliczenia ewentualnych materiałów zdemontowanych (oddanych do utylizacji)
- Oświadczenie pisemne wykonawcy, stwierdzające:
 - Wykonanie robót zgodnie z projekt wykonawczym, obowiązującymi przepisami i wymaganiami jakości
 - Zastosowanie urządzeń i materiałów atestowanych
 - Możliwość załączenia linii pod napięcie.

1.15. Organizacja robót

Wykonawca przedłoży Zamawiającemu:

- Plan bezpieczeństwa i ochrony zdrowia
- Wykaz osób odpowiedzialnych za jakość i terminowość wykonania robót
- Harmonogram robót
- Zatwierdzony projekt organizacji ruchu
- Inne wymagane przez Zamawiającego dokumenty.

Materialy

Zgodnie z Prawem Budowlanym oraz Ustawie o systemie zgodności przy wykonywaniu prac budowlano-montażowych należy stosować nowe wyroby dopuszczone do obrotu i stosowania w budownictwie.

Za dopuszczone do obrotu i stosowania w budownictwie uznaje się wyroby, dla których zgodnie z odrębnymi przepisami wydano:

certyfi kąt na znak bezpiecze ństwa wykazuj ący, że zapewniono zgodno ść z kryteriami technicznymi okre ślonymi na podstawie polskich norm, aprobat technicznych oraz wła ściwych przepisów i dokumentów technicznych, deklaracj ę zgodno ści lub certyfi kąt zgodno ści z polsk ą norm ą lub aprobat ą techniczn ą (w wypadku wyrobów, dla których nie ustanowiono polskiej normy), je żeli nie s ą obj ęte certyfikacj ą na znak bezpiecze ństwa.

Kontrola jako ści robót

badania przed przyst ąpieniem do robót

przed rozpocz ęciem robót Wykonawca winien uzyska ć od producentów świadectwa dopuszczenia do obrotu stosowanych materiałów;

badania w czasie wykonywania robót

badania wstępne – ogl ędziny: Ogl ędzinom w zakresie poprawno ści wykonania podlegaj ą: słupy, kable, instalacja uziemienia.

badania po wykonaniu robót

sprawdzenie zgodno ści wykonania urz ądze ń i przewodów z dokumentacj ą i wymaganiami normy;

sprawdzenie zgodno ści urz ądze ń, kabli, przewodów i osprz ętu z wymaganiami norm, atestów, protokołów odb.

Uwagi ko ńcowe

Prace wykona ć zgodnie z obowi ązuj ącymi przepisami i normami, jak równie ż zgodnie ze SST. Kable, przewody, urz ądzenia i osprz ęt powinny posiada ć atesty.

Teren budowy musi by ć odpowiednio oznaczony i zabezpieczony.

Wykonawca ma obowi ązek zna ć i stosowa ć wszelkie przepisy dotycz ące ochrony środowiska naturalnego i przestrzega ć przepisy ochrony przeciwpożarowej oraz wszelkie inne przepisy zwi ązane z prowadzeniem robót.

Wykonawca odpowiada za ochronę instalacji na powierzchni ziemi i urz ądzenia podziemne, które nale ży oznaczyć i zabezpieczy ć przed uszkodzeniem a tak że zleci ć nadzór branżowy.

Prace na urz ądzeniach energetyki zawodowej wykonywa ć po dopuszczeniu do pracy przez Właściciela Sieci.

Wykonawc ę realizuj ącego budowę według niniejszego projektu. Obowi ązuje w jego zakresie przestrzeganie przepisów BHP w odniesieniu do szczegółów, które nie zostały w projekcie omówione.

Załączniki

1. Szczególowa Specyfikacja Techniczna
2. Zestawienie danych projektowych – stan projektowany

SZCZEGÓŁOWA SPECYFIKACJA TECHNICZNA

WYKONANIA I ODBIORU ROBÓT

| | |
|------------------------------|--|
| Nazwa zadania: | Modernizacja oświetlenia na terenie Miasta i Gminy Bierutów |
| Inwestor: | Gmina Bierutów ul. Stanisława Moniuszki 12 56-420 Bierutów |
| Klasyfikacja robót: | 45316110-9 Instalowanie urządzeń oświetlenia drogowego |
| KOB: | XXVI |
| Jednostka projektowa: | JASNY PL Sp. z o.o. ul. Dehnelów 40, 41-250 Czeladź Tel. 32 700 02 44  |
| Projektował: | MGR INŻ. ADAM KAIM uprawnienia budowlane do projektowania bez ograniczeń w zakresie sieci, instalacji i urządzeń elektrycznych i elektroenergetycznych Nr upr. SLK/0734/POOE/05 |
| Data: | lipiec 2024r. |

Spis treści

| | | |
|-----|--|----|
| 1. | WSTĘP | 3 |
| 2. | ZAKRES ROBÓT | 3 |
| 3. | MATERIAŁY – WYMAGANIA TECHNICZNE/WARUNKI RÓWNOWAŻNOŚCI | 5 |
| 4. | GWARANCJA | 12 |
| 5. | ENERGIA BIERNA | 13 |
| 6. | UTYLIZACJA | 13 |
| 7. | SPRZĘT | 13 |
| 8. | TRANSPORT I SKŁADOWANIE..... | 13 |
| 9. | WYKONANIE ROBÓT | 14 |
| 10. | KONTROLA JAKOŚCI ROBÓT | 14 |
| 11. | OBMIAR ROBÓT..... | 14 |
| 12. | ODBIÓR ROBÓT | 15 |
| 13. | PODSTAWA PŁATNOŚCI | 15 |
| 14. | PRZEPISY PODSTAWOWE | 15 |

ST.10.00.00. SIECI ELEKTRO – ENERGETYCZNE nN

ST.10.01.00 SIECI OŚWIETLENIA TERENU

KLASYFIKACJA WG SŁOWNIKA CPV

Dział: CPV 45000000-7 Roboty budowlane

Klasa robót: CPV 45110000-1 Roboty w zakresie burzenia i rozbiórki obiektów budowlanych; roboty ziemne

Kategoria robót:

CPV 45111200-0 Roboty w zakresie przygotowania terenu pod budowę i roboty ziemne

Klasa robót: CPV 45310000-3 Roboty instalacyjne elektryczne

Kategoria robót:

CPV 45311100-1 Roboty w zakresie okablowania elektrycznego

CPV 45311200-2 Roboty w zakresie instalacji elektrycznych

CPV 45316100-6 Instalowanie urządzeń oświetlenia zewnętrznego

CPV 45316110-9 Instalowanie urządzeń oświetlenia drogowego

CPV 45315600-4 Instalacje niskiego napięcia

CPV 45315300-1 Instalacje zasilania elektrycznego

CPV 45317000-2 Inne instalacje elektryczne

Najważniejsze oznaczenia i skróty:

SST – Szczegółowa Specyfikacja Techniczna

1. WSTĘP

Przedmiotem niniejszej specyfikacji są wymagania dotyczące wykonania i odbioru robót polegających na remoncie istniejącego oświetlenia drogowego i ulicznego.

2. ZAKRES ROBÓT

Do zakresu robót objętego specyfikacją należy:

- Demontaż opraw oświetleniowych i montaż w ich miejsce nowych opraw energooszczędnych LED w komplecie z nowymi przewodami zasilającymi, nowymi zabezpieczeniami i nowymi urządzeniami automatyki sterującej oświetleniem
- Przeprowadzenie badań, prób i pomiarów
- Wykonanie dokumentacji powykonawczej

2.1. Przepisy techniczno-budowlane

Oświetlenie uliczne powinno spełniać wymagania techniczno-budowlane określone w ustawach i rozporządzeniach wykonawczych do tych ustaw oraz normach wprowadzonych do ich stosowania.

Szczegółowe wymagania techniczne zawarte są w rozporządzeniach.

2.2. Ogólne wymagania dotyczące robót

Wykonawca robót odpowiedzialny jest za jakość wykonanych robót i ich zgodność z dokumentacją projektową, specyfikacją techniczną, obowiązującymi przepisami i poleceniami Inspektora Nadzoru i powinny być wykonane zgodnie z zasadami wiedzy technicznej.

2.2.1. Przekazanie terenu budowy

Zamawiający, w terminie określonym w dokumentach umowy przekazuje Wykonawcy teren budowy wraz ze wszystkimi wymaganymi uzgodnieniami prawnymi i administracyjnymi, poda lokalizację i współrzędne punktów głównych. Przekazuje również jeden egzemplarz dokumentacji projektowej. Na Wykonawcy spoczywa odpowiedzialność za ochronę przekazanych mu punktów pomiarowych do chwili odbioru końcowego robót. Uszkodzone lub zniszczone punkty pomiarowe wykonawca odtworzy i utrwali na własny koszt.

2.2.2. Dokumentacja projektowa

Przekazana dokumentacja ma zawierać opis, część graficzną, obliczenia i dokumenty, zgodne z wykazem podanym w szczegółowych warunkach umownych.

2.2.3. Zgodność robót z dokumentacją projektową i SST

Dokumentacja projektowa, SST oraz dodatkowe dokumenty przekazane Wykonawcy przez Inspektora Nadzoru stanowią załączniki do umowy, a wymagania wyszczególnione choćby w jednym z nich są obowiązujące dla Wykonawcy tak, jakby zawarte byłyby w całej dokumentacji.

W przypadku rozbieżności w ustaleniach poszczególnych dokumentów obowiązuje kolejność ich ważności wymieniona w „Ogólnych warunkach umownych”.

Wykonawca nie może wykorzystywać błędów lub opuszczeń w dokumentach kontraktowych, a o ich wykryciu winien natychmiast powiadomić Inspektora Nadzoru, który dokona odpowiednich zmian i poprawek.

W przypadku stwierdzenia ewentualnych rozbieżności podane na rysunku wielkości liczbowe wymiarów są ważniejsze od odczytu ze skali rysunków.

Wszystkie wykonane roboty i dostarczone materiały mają być zgodne z dokumentacją i SST.

W przypadku, gdy dostarczone materiały lub wykonane roboty nie będą zgodne z dokumentacją projektową lub SST i mają wpływ na niezadowalającą jakość elementu budowlanego, to takie materiały zostaną zastąpione innymi i wykonane ponownie na koszt Wykonawcy.

2.2.4. Zabezpieczenie terenu budowy

Wykonawca jest zobowiązany do zabezpieczenia terenu budowy w okresie trwania realizacji kontraktu aż do zakończenia budowy i odbioru ostatecznego robót.

Koszt zabezpieczenia terenu budowy nie podlega odrębnej zapłacie i przyjmuje się, że jest włączony w cenę umowną.

2.2.5. Ochrona środowiska w czasie wykonywania robót

Wykonawca na obowiązek znać i stosować w czasie prowadzenia robót wszelkie przepisy dotyczące ochrony środowiska naturalnego.

W okresie trwania budowy i wykańczania robót Wykonawca będzie:

- podejmować wszelkie uzasadnione kroki mające na celu stosowanie się do przepisów i norm dotyczących ochrony środowiska na terenie i wokół terenu budowy
- unikać uszkodzeń lub uciążliwości dla osób lub własności społecznej i innych, a wynikających ze skażenia, hałasu lub innych przyczyn powstałych w następstwie jego sposobu działania.

2.2.6. Ochrona własności publicznej i prywatnej

Wykonawca odpowiada za ochronę instalacji i urządzeń zlokalizowanych na powierzchni i pod jego poziomem, takie jak rurociągi, kable itd. Wykonawca zapewni właściwe oznaczenie i zabezpieczenie przed uszkodzeniami tych instalacji i urządzeń w czasie trwania budowy.

O fakcie przypadkowego uszkodzenia tych instalacji i urządzeń Wykonawca bezzwłocznie powiadomi Inspektora Nadzoru i zainteresowanych użytkowników oraz będzie z nimi współpracował, dostarczając wszelkiej pomocy potrzebnej przy dokonywaniu napraw.

Wykonawca będzie odpowiadał za wszelkie spowodowane przez niego uszkodzenia instalacji wykazanych w dokumentach dostarczonych mu przez Zamawiającego.

2.2.7. Bezpieczeństwo i higiena pracy

Podczas realizacji robót wykonawca będzie przestrzegać przepisów dotyczących bezpieczeństwa i higieny pracy.

Wykonawca ma obowiązek zadbać, aby personel nie wykonywał pracy w warunkach niebezpiecznych, szkodliwych dla zdrowia oraz będzie utrzymywał wszelkie urządzenia zabezpieczające i odpowiednią odzież dla ochrony życia i zdrowia pracowników.

Wypełnienie powyższych wymagań nie podlega odrębnej zapłacie i jest to uwzględnione w cenie umownej.

2.2.8. Ochrona i utrzymanie robót

Wykonawca będzie odpowiedzialny za ochronę robót i za wszelkie materiały i urządzenia używane do robót od daty rozpoczęcia do daty odbioru ostatecznego.

2.2.9. Stosowanie się do prawa i innych przepisów

Wykonawca zobowiązany jest znać wszelkie przepisy wydane przez organy administracji państwowej i samorządowej, które są w jakikolwiek sposób związane z robotami i będzie w pełni odpowiedzialny za przestrzeganie tych praw, przepisów i wytycznych podczas prowadzenia robót.

3. MATERIAŁY – WYMAGANIA TECHNICZNE/WARUNKI RÓWNOWAŻNOŚCI

Zamawiający wymaga dostawy i montażu nowych opraw energooszczędnych LED w II klasie ochronności. Nowe oprawy LED muszą być dostarczone i zainstalowane w komplecie z nowymi przewodami zasilającymi, nowymi zabezpieczeniami i nowymi urządzeniami bezprzewodowej automatyki sterującej. Komplet należy rozumieć jako trwałe połączenia bezpośrednio z oprawą energooszczędną LED. Zamawiający nie dopuszcza do instalacji urządzeń, które nie są trwale połączone z dostarczaną oprawą. W szczególności dotyczy to urządzeń (typu router, Gateway, nadajnik radiowy), które będą dodatkowo obciążać Zamawiającego w zakresie opłat za pobór energii elektrycznej.

Dla opraw drogowych, montaż urządzeń bezprzewodowej automatyki sterującej musi być zgodny z rysunkiem poglądowym:

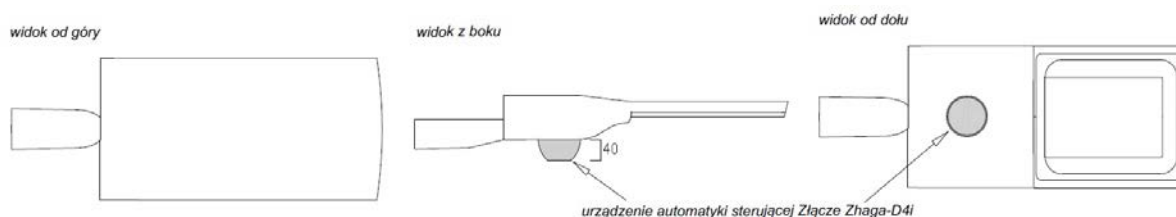

Oprawy drogowe LED muszą mieć górną powierzchnię korpusu w pełni gładką, pozwalającą na swobodne odprowadzanie wody i brudu. Nie dopuszcza się opraw o bryle posiadającej w górnej części, przestrzenie czy łączenia, które gromadzą wodę lub zabrudzenia - zwłaszcza w postaci zewnętrznych uźebrowań (tzw. radiatorów żeberkowych), zawiasów, złączy i gniazd Zhaga-D4i. Złącze Zhaga-D4i może być zainstalowane tylko od dołu korpusu oprawy, zgodnie z rysunkiem poglądowym. Ze względu na estetykę, urządzenia bezprzewodowej automatyki sterującej zainstalowane w komplecie z oprawą LED nie mogą mieć wysokości większej niż 40 mm.

Wszystkie oprawy LED muszą mieć:

- temperaturę barwową źródeł światła: 3000K \pm 5%
- skuteczność świetlna każdej oprawy musi być powyżej 150 lm/W potwierdzona obliczeniami fotometrycznymi
- materiał korpusu: wysokociśnieniowy odlew aluminiowy malowany proszkowo na kolor RAL 7035
- łącznie certyfikaty: ENEC, ENEC+, ZD4i (Zhaga-D4i).

Materiały, elementy oraz urządzenia przeznaczone do zastosowania powinny być dopuszczone na terenie Polski oraz spełniać wymagania Norm i muszą być wyprodukowane na terenie Unii Europejskiej. Zamawiający dopuszcza stosowanie rozwiązań równoważnych pod warunkiem, że spełniają one wszystkie parametry jakościowe i techniczne oraz zostaną zaakceptowane przez Przedstawiciela Zamawiającego.

Wymagania dotyczące opraw:

1. Oprawy muszą gwarantować możliwość zdalnego sterowania bez dodatkowej modyfikacji oprawy z wykorzystaniem złącza Zhaga-D4i, zainstalowanego, w przypadku opraw drogowych od dołu oprawy.
2. Każda oprawa musi działać autonomicznie, niezależnie od innych opraw.
3. Nie dopuszcza się montażu jakichkolwiek dodatkowych urządzeń poza instalowanymi kompletami urządzeń (opraw LED z przewodami zasilającymi, zabezpieczeniami i urządzeniami bezprzewodowej automatyki sterującej).
4. Oprawy muszą działać w trybie częściowego zasilania w ciągu doby, zasilanie udostępniane przez złącze oświetleniowe tylko w okresie nocnym, od zachodu do wschodu słońca.
5. Oprawa musi umożliwiać dowolną zmianę lokalizacji instalacji wraz z zachowaniem pełnej funkcjonalności niniejszych wymagań. Dotyczy to zmiany lokalizacji nawet jednej oprawy w dowolne miejsce na terenie gminy bez jakiegokolwiek dodatkowej konfiguracji. Oprawa musi automatycznie wykrywać zmianę swojej lokalizacji.
6. Oprawa musi umożliwiać dowolne wgrzywanie, aktualizację i zmianę schematów redukcji strumienia świetlnego i mocy oprawy i realizować schematy redukcji nawet w przypadku przywrócenia zasilania po czasowym jego braku.

7. Dobowy schemat redukcji (harmonogramów) strumienia świetlnego i mocy oprawy obejmuje przykładowe programowanie opraw w następujący sposób: od włączenia zasilania oprawy do godz. 21.00 – 100% mocy oprawy, od godz. 21.00 do godz. 00.00 – 70% mocy oprawy, od godz. 00.00 do godz. 03.00 – 50% mocy oprawy, od godz. 3.00 do wyłączenia zasilania oprawy – 100% mocy oprawy; schemat redukcji strumienia świetlnego może ulegać zmianie dla wybranych ciągów ulic, czy wybranych pojedynczych zainstalowanych opraw.
8. Oprawa musi pracować w dwóch trybach pracy:
 - ciągle zasilanie oprawy w energię elektryczną - oprawa musi ustalać na podstawie lokalizacji GPS oprawy i parametru konfiguracyjnego korekty czasu ustalonego z Zamawiającym (min. +/-30 min.) czas załączenia i wyłączenia oprawy zgodnie ze wschodem i zachodem słońca
 - czasowe zasilanie oprawy w energię elektryczną w godzinach nocnych, włącznie z kilkugodzinną przerwą nocną - kilkukrotne wyłączanie zasilania oprawy w ciągu doby, nie może negatywnie wpływać na działanie oprawy i realizację dobowych schematów redukcji (harmonogramów) strumienia świetlnego.
9. Zdarzenia włącz/wyłącz oprawę oraz schematy redukcji muszą być realizowane równocześnie we wszystkich oprawach w tym samym czasie, zgodnie z czasem rzeczywistym. Wymagane jest, aby oprawy były synchronizowane z zewnętrznym źródłem czasu i była zapewniona pełna obsługa zmiany czasu z zimowego na letni i z letniego na zimowy.
10. Nie dopuszcza się montażu jakichkolwiek urządzeń dodatkowych poza dostarczonymi kompletami urządzeń (oprawami energooszczędnymi LED z przewodami zasilającymi, zabezpieczeniami i urządzeniami bezprzewodowej automatyki sterującej)
11. Dla celów ewidencji środków trwałych Zamawiającego, Wykonawca dostarczy listę kompletów urządzeń w formie tabelarycznej obejmującą: moc oprawy [W], unikalny identyfikator - nr seryjny urządzenia automatyki sterującej, strumień oprawy [lm], lokalizację GPS zainstalowanego kompletu, lokalizacja (miejscowość, ulica, nr działki, obręb)
12. Zamawiający wymaga obsługi przez Wykonawcę zainstalowanych opraw i pełnego wsparcia Zamawiającego poprzez:
 - zmianę harmonogramu świecenia opraw na żądanie Zamawiającego (zmniejszenie lub zwiększenie mocy opraw w wskazanych przedziałach czasowych) obejmującą wykonania zmiany ustawień każdej oprawy z osobna lub grupy opraw
 - zmianę na żądanie Zamawiającego trybu pracy opraw: czasowe zasilanie lub zasilanie stałe,
 - okresowe raportowania elektronicznie (min. po zakończeniu każdego miesiąca - do 48 godzin):
 - czasu wyłączenia i włączenia zasilania dla każdej oprawy osobno w każdej dobie z dokładnością do 1 min.
 - zużycia energii elektrycznej narastająco oraz dla każdej nocy i dla każdej pełnej godziny i w przypadku wyłączenia i włączenia zasilania prezentacja zużycia energii od włączenia/wyłączenia do pełnej godziny
 - narastająco czasu działania każdej oprawy LED: czas pracy zasilacza, czas pracy panelu LED (świecenia) z podziałem na stopień (procentowy) redukcji strumienia świetlnego i mocy w każdej godzinie doby
 - o stanie instalacji w formie tabelarycznej i w formie mapy, obejmujący ilość opraw działających/uszkodzonych oraz raport błędów oprawy; raport musi zawierać rzeczywistą lokalizację GPS poszczególnych opraw wraz z podaniem adresu url do nawigacji (wybór adresu url otwiera aplikację do nawigacji i prezentuje trasę dojazdu do oprawy).
13. Urządzenie automatyki sterującej dostarczone w komplecie z oprawą LED musi:
 - być wyprodukowane na terenie Unii Europejskiej potwierdzone trwałym i czytelnym nadrukiem kraju produkcji na obudowie urządzenia (nie dopuszcza się etykiet i naklejek na zewnątrz obudowy)
 - być wyposażone w lokalizator GPS
 - posiadać trwale naniesiony (nie dopuszcza się etykiet i naklejek na zewnątrz obudowy) unikalny niepowtarzalny identyfikator (nr seryjny urządzenia), który będzie możliwy do odczytu z wykorzy-

staniem bezpłatnej aplikacji zainstalowanej w smartfonie i musi być zgodny z nr seryjnym listy kompletów urządzeń dostarczonych do Zamawiającego

- mieć możliwość bezprzewodowej aktualizacji oprogramowania
- być bezobsługowy, nie może być wyposażony w elementy podlegające okresowym wymianom takie jak baterie, akumulatory, uszczelki o ograniczonej trwałości
- posiadać obudowę szczelnie zamkniętą, wszystkie elementy wraz z anteną umieszczone wewnątrz obudowy, bez jakichkolwiek wystających elementów poza obudowę
- wysokość nie większą niż 40 mm
- (w celu zwiększenia żywotności) mieć obudowę wyposażoną w membranę wentylacyjną w zespole podstawy umożliwiającą optymalizację ciśnienia wewnątrz szczelnie zamkniętej obudowy i minimalizowanie kondensacji poprzez dyfuzję pary; membrana wentylacyjna musi umożliwiać przepływ powietrza i jednocześnie zabezpieczać przed dostaniem się wilgoci i pyłów do wnętrza obudowy

14. Wykonawca jest odpowiedzialny za ciągłość działania zainstalowanego systemu oświetleniowego; wszystkie oprawy muszą świecić w okresie nocnym od zachodu do wschodu słońca; Wykonawca nie może pobierać jakiegokolwiek dodatkowego wynagrodzenia w okresie gwarancji oraz musi udzielić pisemnej nieograniczonej czasowo (tzw. wieczystej) licencji wraz z jej wszystkimi elementami składowymi – brak opłat licencyjnych po okresie gwarancji.

Wymagania oprawa typ nr 1 – drogowa

PARAMETRY KONSTRUKCYJNE OPRAW

- Materiał korpusu: Wysokociśnieniowy odlew aluminiowy malowany proszkowo na kolor RAL 7035
- Wnętrze komory optycznej, komory elektrycznej oraz elementy oprawy (np. pokrywa, uchwyt montażowy) zabezpieczone przed korozją powłoką lakierniczą
- Materiał klosza: Płaskie hartowane szkło
- Stopień odporności klosza na uderzenia mechaniczne: IK09 zgodnie z normami IEC 62262, IEC 60068-2-75; wymagane jest potwierdzenie w certyfikacie ENEC
- Szczelność komory optycznej IP66
- Szczelność komory elektrycznej IP66
- Wymagany jest raport z badań szczelności pochodzący z akredytowanego laboratorium
- Oprawa wyposażona w uniwersalny uchwyt stanowiący integralną część oprawy oraz pozwalający na montaż zarówno na wysięgniku jak i bezpośrednio na słupie. Kąt nachylenia oprawy jest możliwy w zakresie: od -10° do 30° (montaż bezpośredni) lub od -45° do 30° (montaż na wysięgniku); zmiana sposobu montażu (z wysięgnika na bezpośrednio na słupie) odbywa się bez konieczności zdejmowania oprawy tzn. bez odseparowania uchwytu od korpusu oprawy
- Uchwyt montażowy wykonany z tego samego materiału co korpus oprawy oraz malowany proszkowo na ten sam kolor, uchwyt musi spełniać wymogi dotyczące wibracji zgodnie z PN-EN 60068-2-6 lub ANSI C136-31 3G potwierdzone protokołem z badań
- Elementy mocujące oprawę na słupie, wysięgniku (śruby, podkładki) oraz klipsy/zatrzaski zamykające muszą być wykonane ze stali nierdzewnej
- Dostęp do komory osprzętu elektrycznego bez użycia narzędzi za pomocą klipsów/zatrzasków. Oprawa posiada dedykowane zawiasy chroniące pokrywę osprzętu przed upadkiem
- Zakres temperatury otoczenia podczas pracy oprawy: od -35°C do +40°C
- Max. masa oprawy 9 kg
- Ze względów estetycznych i dla ujednolicenia wyglądu instalacji oświetleniowej wymaga się, aby oprawy danego rodzaju (np. drogowe) o różnych mocach posiadały jednakowy kształt (jedna rodzina opraw).

PARAMETRY ELEKTRYCZNE I FUNKCJONALNOŚĆ OPRAW

- Minimalny strumień świetlny oprawy nie mniejszy niż wskazany w referencyjnych obliczeniach fotometrycznych
- Maksymalna całkowita moc oprawy nie większa niż wskazana w referencyjnych obliczeniach fotometrycznych
- Oprawa wykonana w II klasie ochronności elektrycznej, znamionowe napięcie zasilania 220-240V/50-60 Hz, współczynnik mocy oprawy min. 0,93 dla znamionowego obciążenia

- Układ zasilający umożliwiający sterowanie sygnałem DALI 2 zgodnie ze standardem IEC 62386
- Beznarzędziowe podłączenie oprawy do sieci zasilającej
- ochrona przed przepięciami – 10kV
- Oprawa wyposażona w standaryzowane jedno złącze Zhaga-D4i o napięciu 24V (zgodnie z Book 18/ZD4i) zainstalowane (dla oprawy drogowej) od dołu korpusu oprawy (nie dopuszcza się oprawy ze złączem zainstalowanym od góry korpusu oprawy)
- Oprawa musi posiadać certyfikat Zhaga-D4i, publikowany na oficjalnej stronie ZHAGA Consortium, Zamawiający zweryfikuje certyfikat Zhaga-D4i na stronie <https://www.zhagastandard.org/products.html>
- Oprawa wyposażona w etykietę z kodem QR wraz z dodatkową naklejką do umieszczenia np. we wnęce słupowej i/lub na projekcie. Dostęp do bezpłatnej aplikacji z poziomu komputera i urządzeń przenośnych (smartphone, tablet, laptop itp.), zabezpieczony loginem i hasłem. Aplikacja pozwala na przypisanie kont dla administratora i dodatkowych subkont dla wykonawców i instalatorów. Kod QR poprzez użycie dedykowanej aplikacji umożliwia uzyskanie pełnej charakterystyki oprawy i dostęp do informacji takich jak:
 - parametry fotometryczne, elektryczne oraz mechaniczne
 - dokumentacja oprawy, instrukcja montażu
 - instrukcja serwisowania w przypadku nieprawidłowego działania oprawy oświetleniowej
 - lista części zamiennych wraz z kodami producenta

PARAMETRY OŚWIETLENIOWE I POTWIERDZENIA DLA OPRAW

- Rodzaj źródła światła – LED
- Minimalny strumień świetlny oprawy nie mniejszy niż wskazany w załącznikach do projektu
- Budowa oprawy pozwala na wymianę układu optycznego oraz modułu zasilającego
- Wymiana elementów układu optycznego bez konieczności wykonywania połączeń lutowanych
- Oprawa wyposażona w system regulacji ciśnienia wewnątrz oprawy, zapobiegający zjawisku kondensacji pary wodnej w komorze elektrycznej
- Oprawa wyposażona w system optymalnego odprowadzenia ciepła (termiczne rozdzielanie pomiędzy układem zasilającym, a układem optycznym)
- Oprawa wykonana w technologii LED, bryła fotometryczna kształtowana za pomocą płaskiej wielosoczewkowej matrycy LED
- Temperatura barwowa źródeł światła: 3000K ±5%
- Wskaźnik oddawania barw Ra ≥ 70
- Każda z soczewek matrycy emituje taką samą krzywą światłości, a całkowity strumień oprawy jest sumą strumieni poszczególnych soczewek
- Oprawy muszą spełniać wymagania normy EN 62471 „Bezpieczeństwo fotobiologiczne lamp i systemów lampowych”
- Utrzymanie strumienia świetlnego w czasie: 95% (zgodnie z IES LM-80 - TM-21)
- Wartości wskaźnika udziału światła wysyłanego ku górze (ULOR) nie większa niż określona w Rozporządzeniu WE nr 245/2009
- Oprawa musi być oznakowana znakiem CE oraz posiadać deklarację zgodności
- dane fotometryczne oprawy zamieszczone w programie komputerowym pozwalającym wykonać obliczenia parametrów oświetleniowych
- w przypadku zastosowania rozwiązań zamiennych należy dostarczyć źródłowe pliki obliczeniowe
- różnica efektu oświetleniowego proponowanych opraw równoważnych musi być zgodna ze wskazanymi klasami oświetleniowymi i nie powinna być większa niż $\pm 10\%$ w stosunku do podanych w referencyjnych obliczeniach fotometrycznych dla każdego parametru
- Oprawa musi posiadać aktualny certyfikat akredytowanego ośrodka badawczego potwierdzający wykonanie wyrobu zgodnie z Normami zharmonizowanymi z Dyrektywą LVD (PN-EN 60598-1/PN-EN 60598-2-3) oraz zachowanie reżimów produkcji i jej powtarzalności, zgodnie z Typem 5 wg ISO/IEC 17067 - certyfikat ENEC lub równoważny; **certyfikat ENEC musi zawierać adres zakładu produkcyjnego**, w którym produkowana jest certyfikowana oprawa
- Oprawa musi posiadać aktualny certyfikat akredytowanego ośrodka badawczego potwierdzający wiarygodność podawanych przez producenta parametrów funkcjonalnych deklarowanych w momencie wprowadzenia wyrobu do obrotu, takich jak: napięcie zasilania, klasa ochronności elektrycznej, pobierana moc, skuteczność świetlna, temperatura barwowa, strumień świetlny - certyfikat ENEC+ lub równoważny
- Dostępność plików fotometrycznych (np. format. Ldt, .les); pliki zamieszczone na stronie internetowej producenta lub dystrybutora pozwalające wykonać sprawdzające obliczenia fotometryczne w ogólnodostępnych oświetleniowych programach komputerowych (np. Dialux, Relux)

Wymagania oprawa typ nr 2 – parkowa stylowy, montaż na szczycie

PARAMETRY KONSTRUKCYJNE

- materiał korpusu – aluminium malowane proszkowo na kolor zbliżony do koloru słupa w danej lokalizacji
- Wnętrze komory optycznej, komory elektrycznej oraz elementy oprawy (np. pokrywa, uchwyt montażowy) zabezpieczone przed korozją powłoką lakierniczą. Nie dopuszcza się surowego materiału
- materiał klosza – szkło przezroczyste
- montaż na słupie o średnicy Ø60mm
- stopień odporności klosza na uderzenia mechaniczne – IK08
- szczelność komory optycznej – IP66
- szczelność komory elektrycznej – IP66

PARAMETRY ELEKTRYCZNE I FUNKCJONALNOŚĆ

- znamionowe napięcie pracy – 230V/50Hz
- układ zasilający umożliwiający sterowanie sygnałem DALI 2 zgodnie ze standardem IEC 62386
- ochrona przed przepięciami – 10kV
- klasa ochronności elektrycznej: II
- Oprawa wyposażona w standaryzowane złącze Zhaga-D4i o napięciu 24V (zgodnie z Book 18/ZD4i)
- Oprawa musi posiadać certyfikat Zhaga-D4i, publikowany na oficjalnej stronie ZHAGA Consortium, Zamawiający zweryfikuje certyfikat Zhaga-D4i na stronie <https://www.zhagastandard.org/products.html>

PARAMETRY OŚWIETLENIOWE I POTWIERDZENIA

- Rodzaj źródła światła – LED
- Minimalny strumień świetlny oprawy nie mniejszy niż wskazany w obliczeniach fotometrycznych
- Budowa oprawy pozwala na wymianę układu optycznego oraz modułu zasilającego
- Oprawa wykonana w technologii LED, bryła fotometryczna kształtowana za pomocą płaskiej wielosoczewkowej matrycy LED
- Temperatura barwowa źródeł światła: 3000K ±5%
- Każda z soczewek matrycy emituje taką samą krzywą światłości, a całkowity strumień oprawy jest sumą strumieni poszczególnych soczewek
- Oprawy muszą spełniać wymagania normy EN 62471 „Bezpieczeństwo fotobiologiczne lamp i systemów lampowych”
- dane fotometryczne oprawy zamieszczone w programie komputerowym pozwalającym wykonać obliczenia parametrów oświetleniowych
- w przypadku zastosowania rozwiązań zamiennych należy dostarczyć źródłowe pliki obliczeniowe, różnica nie powinna być większa niż ± 10% w stosunku do podanych w referencyjnych obliczeniach fotometrycznych
- różnica efektu oświetleniowego proponowanych opraw równoważnych musi być zgodna ze wskazanymi klasami oświetleniowymi i wszystkimi parametrami obliczeniowymi i nie powinna być większa niż ± 10% w stosunku do podanych w referencyjnych obliczeniach fotometrycznych dla każdego parametru
- Utrzymanie strumienia świetlnego w czasie: min. 90% (zgodnie z IES LM-80 - TM-21)
- Wartości wskaźnika udziału światła wysyłanego ku górze (ULOR) nie większa niż określona w Rozporządzeniu WE nr 245/2009
- Oprawa posiada certyfikat wydany przez Międzynarodowe Stowarzyszenie Ochrony Ciemnego Nieba (International Dark-Sky Association – IDA), potwierdzający, że stosowane rozwiązania gwarantują ochronę nocnego środowiska i związanego z nim dziedzictwa
- Oprawa musi być oznakowana znakiem CE oraz posiadać deklarację zgodności
- Oprawa musi posiadać aktualny certyfikat akredytowanego ośrodka badawczego potwierdzający wykonanie wyrobu zgodnie z Normami zharmonizowanymi z Dyrektywą LVD (PN-EN 60598-1/PN-EN 60598-2-3) oraz zachowanie reżimów produkcji i jej powtarzalności, zgodnie z Typem 5 wg ISO/IEC 17067 - certyfikat ENEC lub równoważny; certyfikat ENEC musi zawierać adres zakładu produkcyjnego, w którym produkowana jest certyfikowana oprawa
- Oprawa musi posiadać aktualny certyfikat akredytowanego ośrodka badawczego potwierdzający wiarygodność podawanych przez producenta parametrów funkcjonalnych deklarowanych w momencie wprowadzenia wyrobu do obrotu, takich jak: napięcie zasilania, klasa ochronności elek-

trycznej, pobierana moc, skuteczność świetlna, temperatura barwowa, strumień świetlny - certyfikat ENEC+

- Oprawa musi posiadać deklarację środowiskową (ang. PEP - Product Environmental Profile) zgodnie z ISO 14040:2006 oraz EN 15804:2012 + A2:2019, potwierdzoną przez uprawnioną jednostkę badawczą
- Dostępność plików fotometrycznych (np. format. Ldt, .les). Pliki zamieszczone na stronie internetowej producenta lub dystrybutora pozwalające wykonać sprawdzające obliczenia fotometryczne w ogólnodostępnych oświetleniowych programach komputerowych (np. Dialux, Relux)
- Oprawa wyposażona w etykietę z kodem QR wraz z dodatkową naklejką do umieszczenia np. we wnęce słupowej i/lub na projekcie. Kod QR poprzez użycie dedykowanej aplikacji producenta umożliwia uzyskanie pełnej charakterystyki oprawy i dostęp do informacji takich jak:
 - parametry fotometryczne, elektryczne oraz mechaniczne
 - dokumentacja oprawy, instrukcja montażu
 - instrukcja serwisowania w przypadku nieprawidłowego działania oprawy oświetleniowej
 - lista części zamiennych wraz z kodami producenta

Wygląd oprawy zgodny ze wzorem:

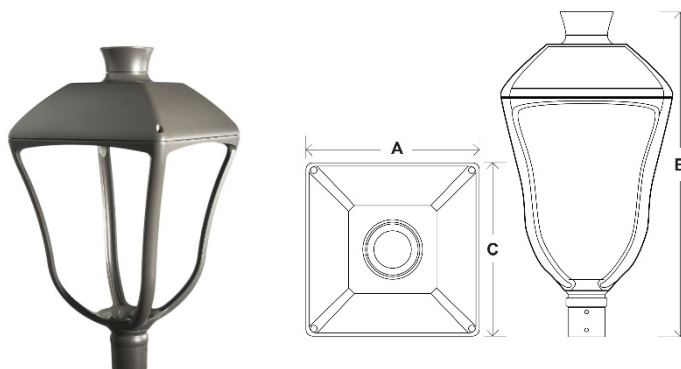

Wymagania oprawa typ nr 3 – parkowa stylowy, montaż na wysięgniku zwisająca

PARAMETRY KONSTRUKCYJNE

- materiał korpusu – aluminium malowane proszkowo.
- Wnętrze komory optycznej, komory elektrycznej oraz elementy oprawy (np. pokrywa, uchwyt montażowy) zabezpieczone przed korozją powłoką lakierniczą. Nie dopuszcza się surowego materiału
- materiał klosza – szkło przezroczyste
- montaż na słupie o średnicy Ø60mm
- stopień odporności klosza na uderzenia mechaniczne – IK08
- szczelność komory optycznej – IP66
- szczelność komory elektrycznej – IP66

PARAMETRY ELEKTRYCZNE I FUNKCJONALNOŚĆ

- znamionowe napięcie pracy – 230V/50Hz
- układ zasilający umożliwiający sterowanie sygnałem DALI 2 zgodnie ze standardem IEC 62386
- ochrona przed przepięciami – 10kV
- klasa ochronności elektrycznej: II
- Oprawa wyposażona w standaryzowane złącze Zhaga-D4i o napięciu 24V (zgodnie z Book 18/ZD4i)
- Oprawa musi posiadać certyfikat Zhaga-D4i, publikowany na oficjalnej stronie ZHAGA Consortium, Zamawiający zweryfikuje certyfikat Zhaga-D4i na stronie <https://www.zhagastandard.org/products.html>

PARAMETRY OŚWIETLENIOWE I POTWIERDZENIA

- Rodzaj źródła światła – LED
- Minimalny strumień świetlny oprawy nie mniejszy niż wskazany w obliczeniach fotometrycznych
- Budowa oprawy pozwala na wymianę układu optycznego oraz modułu zasilającego

- Oprawa wykonana w technologii LED, bryła fotometryczna kształtowana za pomocą płaskiej wielosoczewkowej matrycy LED
- Temperatura barwowa źródeł światła: 3000K \pm 5%
- Każda z soczewek matrycy emituje taką samą krzywą światłości, a całkowity strumień oprawy jest sumą strumieni poszczególnych soczewek
- Oprawy muszą spełniać wymagania normy EN 62471 „Bezpieczeństwo fotobiologiczne lamp i systemów lampowych”
- dane fotometryczne oprawy zamieszczone w programie komputerowym pozwalającym wykonać obliczenia parametrów oświetleniowych
- w przypadku zastosowania rozwiązań zamiennych należy dostarczyć źródłowe pliki obliczeniowe, różnica nie powinna być większa niż \pm 10% w stosunku do podanych w referencyjnych obliczeniach fotometrycznych
- różnica efektu oświetleniowego proponowanych opraw równoważnych musi być zgodna ze wskazanymi klasami oświetleniowymi i wszystkimi parametrami obliczeniowymi i nie powinna być większa niż \pm 10% w stosunku do podanych w referencyjnych obliczeniach fotometrycznych dla każdego parametru
- Utrzymanie strumienia świetlnego w czasie: min. 90% (zgodnie z IES LM-80 - TM-21)
- Wartości wskaźnika udziału światła wysyłanego ku górze (ULOR) nie większa niż określona w Rozporządzeniu WE nr 245/2009
- Oprawa posiada certyfikat wydany przez Międzynarodowe Stowarzyszenie Ochrony Ciemnego Nieba (International Dark-Sky Association – IDA), potwierdzający, że stosowane rozwiązania gwarantują ochronę nocnego środowiska i związanego z nim dziedzictwa
- Oprawa musi być oznakowana znakiem CE oraz posiadać deklarację zgodności
- Oprawa musi posiadać aktualny certyfikat akredytowanego ośrodka badawczego potwierdzający wykonanie wyrobu zgodnie z Normami zharmonizowanymi z Dyrektywą LVD (PN-EN 60598-1/PN-EN 60598-2-3) oraz zachowanie reżimów produkcji i jej powtarzalności, zgodnie z Typem 5 wg ISO/IEC 17067 - certyfikat ENEC lub równoważny; certyfikat ENEC musi zawierać adres zakładu produkcyjnego, w którym produkowana jest certyfikowana oprawa
- Oprawa musi posiadać aktualny certyfikat akredytowanego ośrodka badawczego potwierdzający wiarygodność podawanych przez producenta parametrów funkcjonalnych deklarowanych w momencie wprowadzenia wyrobu do obrotu, takich jak: napięcie zasilania, klasa ochronności elektrycznej, pobierana moc, skuteczność świetlna, temperatura barwowa, strumień świetlny - certyfikat ENEC+
- Oprawa musi posiadać deklarację środowiskową (ang. PEP - Product Environmental Profile) zgodnie z ISO 14040:2006 oraz EN 15804:2012 + A2:2019, potwierdzoną przez uprawnioną jednostkę badawczą
- Dostępność plików fotometrycznych (np. format. Ldt, .les). Pliki zamieszczone na stronie internetowej producenta lub dystrybutora pozwalające wykonać sprawdzające obliczenia fotometryczne w ogólnodostępnych oświetleniowych programach komputerowych (np. Dialux, Relux)
- Oprawa wyposażona w etykietę z kodem QR wraz z dodatkową naklejką do umieszczenia np. we wnęce słupowej i/lub na projekcie. Kod QR poprzez użycie dedykowanej aplikacji producenta umożliwia uzyskanie pełnej charakterystyki oprawy i dostęp do informacji takich jak:
 - parametry fotometryczne, elektryczne oraz mechaniczne
 - dokumentacja oprawy, instrukcja montażu
 - instrukcja serwisowania w przypadku nieprawidłowego działania oprawy oświetleniowej
 - lista części zamiennych wraz z kodami producenta

Wygląd oprawy zgodny ze wzorem:

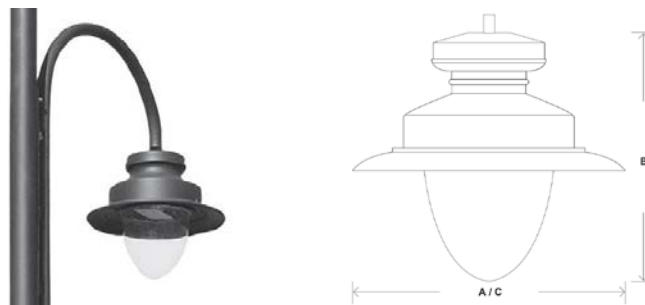

DOBÓR OPRAW

Wykonawca zrealizuje dobór i obliczenia opraw bez zastosowania redukcji mocy, zgodnie z PN-EN13201:2016, przy zastosowaniu współczynnika utrzymania wartości 0,80.

Sprawdzenie spełnienia wymagań będzie odbywało się na podstawie złożonych przez Wykonawcę dokumentów w postaci kart katalogowych, certyfikatów i deklaracji.

Przedmiotowe środki dowodowe dla oprawy oświetleniowej, składane wraz z ofertą:

- karta katalogowa
- certyfikaty ENEC, ENEC+ wraz z załącznikami oraz wskazaniem adres zakładu produkcyjnego, w którym produkowana jest certyfikowana oprawa
- certyfikat Zhaga-D4i
- deklaracja zgodności
- obliczenia fotometryczne
- raporty z badań dla szczelności oraz odporności na uderzenia
- raport z badań dla wibracji
- raport z badań dla trwałości źródeł LED
- deklaracje środowiskowe dla oferowanych wersji

Dla potwierdzenia osiągnięcia spodziewanych poziomów parametrów dla zaproponowanych w ofercie opraw, Wykonawca przekaze obliczenia parametrów oświetleniowych dla przewidzianej geometrii montażu opraw na odcinkach ulic i dróg. Obliczenia muszą zawierać siatkę zgodną z danymi z pliku „Referencyjne obliczenia fotometryczne” wraz z wartościami luminancji i muszą być wykonane w bezpłatnym ogólnodostępnym oprogramowaniu.

Celem przedstawienia obliczeń jest udokumentowanie, że proponowane przez Wykonawcę oprawy oświetleniowe LED, spełniają wymagania techniczno-użytkowe Zamawiającego. Na Wykonawcy ciąży obowiązek udokumentowania, spełnienia wymagań, poprzez wykonanie i złożenie obliczeń fotometrycznych oświetlenia dróg i ulic, wykonanych w ogólnodostępnym programie komputerowym do wspomaganie obliczeń i zawierających wszystkie elementy zawarte w obliczeniach, stanowiących załącznik do Dokumentacji Projektowej – „Referencyjne obliczenia fotometryczne”.

Obliczenia oraz prezentacja wyników obliczeń musi być w pełni zgodna z przyjętymi założeniami Zamawiającego, tj. identyczna geometria dróg i usytuowania słupów, identyczny poziom współczynnika zapasu (ew. odwrotności - wskaźnika utrzymania), parametrów rodzaju nawierzchni, parametrów – położenia obserwatorów, oraz wydruki muszą zawierać wszystkie wyliczone parametry jak w załączniku do Dokumentacji Projektowej – „Referencyjne obliczenia fotometryczne”, a ich wartości muszą potwierdzać spełnienie wymagań normy PN-EN13201 dla przyjętych klas oświetleniowych. Różnica efektu oświetleniowego proponowanych opraw równoważnych musi być zgodna ze wskazanymi klasami oświetleniowymi i nie powinna być większa niż $\pm 10\%$ w stosunku do podanych w referencyjnych obliczeniach fotometrycznych dla każdego parametru.

Obliczenia fotometryczne Wykonawca składa zapisane w formacie pdf i w plikach programu ogólnodostępnego jaki posłużył do obliczeń (edytowalne pliki obliczeniowe) oraz dane rozsyłu opraw zapisane w formie bazy danych umożliwiających na ich podstawie dokonanie wyliczeń parametrów oświetleniowych - pliki w formacie eulumdat (Ldt).

Na podstawie obliczeń i wyznaczonych mocy opraw, należy wypełnić i załączyć załącznik „Załącznik do oferty zestawienie mocy” wskazujące nieprzekroczenie limitu mocy zainstalowanych opraw w systemie.

4. GWARANCJA

Zamawiający żąda gwarancji na zastosowane materiały i wykonane prace w wymiarze minimum 5 lat lub więcej w zależności od przedstawionej oferty. Oznacza to, że każdy element podlegający gwarancji w ramach wykonania zadania musi być wymieniony przez gwaranta na wolny od wad w ciągu trwania gwarancji.

Gwarancja musi obejmować sprawność całej zmodernizowanej przez Wykonawcę infrastruktury oświetlenia ulicznego. Data podpisania protokołu końcowego jest datą rozpoczynającą okres gwarancyjny.

Zamawiający wymaga realizowania w okresie gwarancji prac konserwacyjnych polegających na utrzymaniu w pełnej sprawności zainstalowanego oświetlenia zewnętrznego. Wykonawca jest zobowiązany, w przypadku nie działania którejkolwiek z zainstalowanych przez Wykonawcę opraw LED, do natychmiastowej interwencji (nie później niż w ciągu 3 dni od zgłoszenia) polegającej na weryfikacji, demontażu, naprawie, montażu i uruchomieniu niedziałającego oświetlenia. Zakres ten obejmują m.in. weryfikację, czy do oprawy jest dostarczane zasi-

lanie, wymianę uszkodzonych przewodów i zabezpieczeń, wymianę opraw na oprawy działające LED o tych samych parametrach, naprawa lub wymiana uszkodzonych urządzeń objętych gwarancją. Wykonawca będzie odpowiadał i ponosił koszty wymiany niesprawnych elementów systemu podlegających gwarancji.

5. ENERGIA BIERNA

Należy zainstalować nowe oprawy energooszczędne LED, które nie generują opłat za energię bierną. Brak energii biernej musi być potwierdzone raportem (w formie wykresów i tabel) z pomiarów elektrycznych dla każdego punktu poboru energii elektrycznej. W przypadku wystąpienia, po realizacji inwestycji, opłat za energię bierną za oświetlenie zewnętrzne objęte inwestycją, Wykonawca będzie obciążany (refakturą) poniesionymi przez Zamawiającego opłatami za energię bierną przez cały okres udzielnej gwarancji.

6. UTYLIZACJA

Zdemontowaną infrastrukturę oświetlenia ulicznego, Wykonawca rozliczy z jego właścicielem. W przypadku wskazania przez właściciela, elementów nienadającego się do dalszej eksploatacji Wykonawca przekaze te elementy do utylizacji i przedstawi odpowiednie dokumenty potwierdzające utylizację. Wszystkie koszty związane z transportem, magazynowaniem, rozliczeniem, utylizacją ponosi Wykonawca.

7. SPRZĘT

Wykonawca przystępujący do budowy oświetlenia ulicznego winien wykazać się możliwością korzystania z maszyn i sprzętu, gwarantujących właściwą jakość robót.

Wykaz maszyn i sprzętu:

- Urządzenia podręczne elektroinstalacyjne
- Przyrządy testujące i pomiarowe

Wykonawca jest zobowiązany do używania jedynie takiego sprzętu, który nie spowoduje niekorzystnego wpływu na jakość wykonywanych robót. Będzie spełniał normy ochrony środowiska i przepisy dotyczące jego użytkowania.

8. TRANSPORT I SKŁADOWANIE

Wykonawca jest zobowiązany do stosowania jedynie takich środków transportu, które nie wpłyną niekorzystnie na jakość wykonywanych robót.

Liczba środków transportu powinna gwarantować prowadzenie robót zgodnie z zasadami określonymi w dokumentacji projektowej, SST i wskazaniach Inspektora nadzoru, w terminie przewidzianym kontraktem.

Wykonawca przystępujący do wykonania budowy oświetlenia ulicznego powinien wykazywać się możliwością korzystania ze środków transportu wg tablicy:

| Nazwa |
|---|
| Żuraw samochodowy |
| Samochód skrzyniowy |
| Samochód specjalny z platformą i balkonem |
| Samochód dostawczy |

Na środkach transportu przewożone materiały powinny być zabezpieczone przed ich przemieszczaniem i układane zgodnie z warunkami transportu wydanymi przez ich wytwórcę.

Transport materiałów, elementów i urządzeń elektrycznych powinien odbywać się środkami i urządzeniami transportowymi odpowiednio przystosowanymi. W czasie transportu należy zabezpieczyć przemieszczanie się przedmiotów w sposób zapobiegający ich zniszczeniu.

Składowanie materiałów, aparatów i urządzeń elektrycznych powinno odbywać się w warunkach uniemożliwiających ich zniszczenie, uszkodzenie lub pogorszenie się ich jakości na skutek wpływów atmosferycznych lub czynników fizykochemicznych. Należy zachować wymagania wynikające ze specjalnych właściwości materiałów oraz wymagania w zakresie bezpieczeństwa pożarowego.

9. WYKONANIE ROBÓT

Wykonawca jest odpowiedzialny za prowadzenie robót zgodnie z umową oraz za jakość zastosowanych materiałów i wykonanych robót, za ich zgodność z dokumentacją projektową oraz poleceniami Inspektora Nadzoru.

Wykonawca ponosi odpowiedzialność za pełną obsługę geodezyjną przy wykonaniu zadania i przekazania ich Inspektorowi Nadzoru.

Następstwa jakiegokolwiek błędu spowodowanego przez Wykonawcę w wytyczeniu i wykonaniu robót zostaną poprawione przez Wykonawcę na własny koszt.

Jeżeli w trakcie wykonywania modernizacji znajdzie się element, który nie nosi znamion zużycia wymagającego remontu lub wymiany a został do takich prac zakwalifikowany w projekcie, należy każdorazowo uzgodnić z Zamawiającym, jakie czynności należy wykonać na danym elemencie instalacji.

Polecenia Inspektora Nadzoru dotyczące realizacji robót będą wykonywane przez Wykonawcę w czasie wyznaczonym przez Inspektora Nadzoru pod groźbą wstrzymania robót. Skutki finansowe z tego tytułu ponosi Wykonawca.

9.1. Demontaż i montaż opraw

Demontaż istniejących opraw i montaż nowych opraw na wysięgnikach należy wykonywać przy pomocy samochodu z balkonem.

Każdą oprawę przed zamontowaniem należy podłączyć do sieci i sprawdzić jej działanie (sprawdzenie zaświecenia się lampy).

Oprawy należy montować po uprzednim wciągnięciu przewodów zasilających do słupów i wysięgników.

Oprawy należy mocować na wysięgnikach w sposób wskazany przez producenta opraw, po wprowadzeniu do nich przewodów zasilających i ustawieniu ich w położenie pracy. Oprawy z regulacją kąta nachylenia należy zamontować tak, aby nachylenie jej (kąta) do płaszczyzny jezdni było zgodne z projektem. W przypadku, gdy wysięgnik nie podlega wymianie, należy zastosować ustawienie kąta oprawy zgodnie z projektem oświetleniowym. Oprawy powinny być mocowane w sposób trwały, aby nie zmieniały swego położenia pod wpływem warunków atmosferycznych i parcia wiatru dla II i III strefy wiatrowej.

10. KONTROLA JAKOŚCI ROBÓT

Wykonawca zobowiązany jest stosować wyłącznie materiały dopuszczone do obrotu i stosowania w budownictwie, bez widocznych wad, zgodnie z niniejszą SST oraz PW (ewentualne zamienniki materiałów uzgodnić z Inspektorem Nadzoru i potwierdzić wpisem w dzienniku lub protokole), zgłaszać do odbioru roboty ulegające zakryciu. Wykonawca zobowiązany jest do stałej i systematycznej kontroli prowadzonych robót i zgodności z dokumentacją projektową.

10.1. Badania przed przystąpieniem do robót

Przed przystąpieniem do robót, Wykonawca powinien uzyskać od producentów zaświadczenia o jakości lub atesty stosowanych materiałów.

Do materiałów, których badania powinien przeprowadzić Wykonawca, należą materiały do wykonania fundamentów „na mokro”. Uwzględniając nieskomplikowany charakter robót fundamentowych, na wniosek Wykonawcy, Inżynier może zwolnić go z potrzeby wykonania badań materiałów dla tych robót.

Na żądanie Inspektora Nadzoru, należy dokonać testowania sprzętu posiadającego możliwość nastawienia mechanizmów regulacyjnych.

W wyniku badań testujących należy przedstawić Inspektorowi Nadzoru świadectwa cechowania.

11. OBMIAR ROBÓT

Obmiaru robót dokonać należy w oparciu o dokumentację projektową i ewentualnie dodatkowe ustalenia, wynikłe w czasie budowy, akceptowane przez Inżyniera.

Jednostkami obmiarowymi dla robót kablowych są:

- | | |
|--------------------------------|--------------------|
| - dla konstrukcji wsporczych | -szt. |
| - dla układania kabli | -mb |
| - dla układania rur osłonowych | -mb |
| - dla montażu osprzętu linii | -szt., kpl., |
| - dla robót ziemnych | -mb/szerokość rowu |
| - piasek | -m3 |
| - naprawa nawierzchni | -m2 |

- słupów -szt.
- opraw oświetleniowych /z źródłami światła/- kpl.

12. ODBIÓR ROBÓT

12.1. Ogólne zasady odbioru robót

Gotowość do odbioru robót zgłasza Wykonawca wpisem do dziennika budowy z jednoczesnym powiadomieniem Zamawiającego. Odbiór będzie przeprowadzony niezwłocznie, nie później jednak niż w ciągu 14 dni od daty zgłoszenia wpisem do dziennika budowy i powiadomienia o tym fakcie Zamawiającego. Roboty uznaje się za wykonane zgodnie z dokumentacją projektową, SST i wymaganiami Zamawiającego, jeżeli wszystkie pomiary i badania z zachowaniem tolerancji dały wyniki pozytywne.

12.2. Dokumenty do odbioru końcowego robót

Do odbioru końcowego Wykonawca jest zobowiązany przygotować protokoły odbiorów robót zanikających, dokumentację powykonawczą.

W skład dokumentacji powykonawczej wchodzi:

- dokumentacja projektowa z ewentualnymi zmianami powstałymi w trakcie prowadzonych prac potwierdzona akceptacją inspektora nadzoru wraz z aktualizacją Planów Zagospodarowania Terenu załączonych do poszczególnych projektów
- uaktualniona dokumentacja inwentaryzacji powykonawczej w systemie GIS wraz z kompletną dokumentacją fotograficzną i tabelaryczną zainstalowanych urządzeń
- protokoły z wynikami pomiarów elektrycznych
- karty katalogowe atesty, aprobaty gwarancje itp.
- dla celów ewidencji środków trwałych Zamawiającego, Wykonawca dostarczy listę kompletów urządzeń w formie tabelarycznej obejmującą: moc oprawy [W], unikalny identyfikator - nr seryjny urządzenia automatyki sterującej, strumień oprawy [lm], lokalizację GPS zainstalowanego kompletu, lokalizacja (miejscowość, ulica, nr działki, obręb).

13. PODSTAWA PŁATNOŚCI

Płatność za wykonane roboty należy przyjmować zgodnie z obmiarem i oceną jakości użytych materiałów i wykonanych robót na podstawie wyników pomiarów i badań kontrolnych.

Cena jednostkowa wykonanych robót obejmuje:

- roboty przygotowawcze,
- oznakowanie robót,
- przygotowanie, dostarczenie i wbudowanie materiałów,
- odłączenie i demontaż kolidującego odcinka linii,
- podłączenie linii do sieci, zgodnie z dokumentacją projektową.

14. PRZEPISY PODSTAWOWE

Normy

- | | |
|-------------------|--|
| 1. PN-61/E-01002 | Przewody elektryczne. Podział i oznaczenia. |
| 2. PN-84/E-02051 | Izolatory elektroenergetyczne. Nazwy, określenia, podział i oznaczenie. |
| 3. PN-74/E-04500 | Osprzęt linii elektroenergetycznych. Powłoki ochronne cynkowe zanurzeniowe chromianowane. |
| 4. PN-81/E-05001 | Urządzenia elektroenergetyczne wysokiego napięcia. Znamionowe napięcia probiercze izolacji. |
| 5. PN-83/E-06040 | Transformatory energetyczne. Ogólne wymagania i badania. |
| 6. PN-81/E-06101 | Odgromniki zaworowe prądu przemiennego. Ogólne wymagania i badania. |
| 7. PN-72/E-06102 | Odgromniki wydmuchowe prądu przemiennego. |
| 8. PN-83/E-06107 | Odłączniki i uziemniki wysokonapięciowe prądu przemiennego. Ogólne wymagania i badania |
| 9. PN-76/E-06308 | Elektroenergetyczne izolatory wysokonapięciowe. Izolatory liniowe. Ogólne wymagania i badania. |
| 10. PN-88/E-06313 | Dobór izolatorów liniowych i stacyjnych pod względem wytrzymałości mechanicznej. |
| 11. PN-88/E-08501 | Urządzenia elektryczne. Tablice i znaki bezpieczeństwa. |
| 12. PN-74/E-90082 | Elektroenergetyczne przewody gołe. Przewody aluminiowe. |
| 13. PN-74/E-90083 | Elektroenergetyczne przewody gołe. Przewody stalowo-aluminiowe. |

14. PN-82/E-91000 Elektroenergetyczne izolatory niskonapięciowe. Izolatory liniowe. Ogólne wymagania i badania.
 15. PN-82/E-91001 Elektroenergetyczne izolatory niskonapięciowe. Izolatory liniowe szpulowe o napięciu znamionowym do 1000 V.
 16. PN-82/E-91036 Elektroenergetyczne izolatory niskonapięciowe. Izolatory liniowe stojące szklane o napięciu znamionowym do 1000 V.
 17. PN-83/E-91040 Izolatory wysokonapięciowe. Izolatory liniowe stojące pionowe typu LWP.
 18. PN-82/E-91059 Elektroenergetyczne izolatory wysokonapięciowe. Izolatory liniowe wiszące pionowe typu LP 60.
 19. PN-86/E-91111 Elektroenergetyczne izolatory wysokonapięciowe. Izolatory liniowe długopniowe typu LPZ75/27W i LPZ85/27W.
 20. PN-68/B-06050 Roboty ziemne budowlane. Wymagania w zakresie wykonywania i badania przy odbiorze.
 21. PN-77/B-06200 Konstrukcje stalowe budowlane. Wymagania i badania.
 22. PN-88/B-06250 Beton zwykły.
 23. PN-73/B-06281 Prefabrykaty budowlane z betonu. Metody badań wytrzymałościowych.
 24. PN-86/B-06712 Kruszywa mineralne do betonu.
 25. PN-88/B-30000 Cement portlandzki.
 26. BN-72/8932-01 Budowle drogowe i kolejowe. Roboty ziemne.
 27. BN-78/6114-32 Lakier asfaltowy przeciwrzdzewny do ochrony biernej szybko schnący czarny.
 28. BN-88/6731-08 Cement. Transport i przechowywanie.
 29. PN-68/B-06050 Roboty ziemne budowlane Przepisy budowy urządzeń elektrycznych Wyd. IV z 1997r.
 30. PN-93/E-90401 Kable elektroenergetyczne i sygnalizacyjne o izolacji i powłoce polwinitowej na napięcie znamionowe nieprzekraczające 6/6 kV. Kable elektroenergetyczne na napięcie znamionowe nieprzekraczające 0,6/1 kV.
 31. PN-93/E-90403 Kable elektroenergetyczne i sygnalizacyjne o izolacji i powłoce polwinitowej na napięcie znamionowe nieprzekraczające 6/6 kV.
Kable sygnalizacyjne na napięcie znamionowe nieprzekraczające 0,6/1 kV.
 32. PN-87/E-90056 Przewody elektroenergetyczne do układania na stałe.
 33. PN- 79/E-06314 - Elektryczne oprawy oświetleniowe zewnętrzne.
 34. PN-76/H-92325 - Bednarka stalowa bez pokrycia lub ocynkowana.
 35. BN-68/6353-03 - Folia kalandrowana techniczna z uplastycznionego polichlorku winylu.
- Inne dokumenty**
30. Przepisy budowy urządzeń elektrycznych. PBUE wyd. 1980 r.
 31. Rozporządzenie Ministra Budownictwa i Przemysłu Materiałów Budowlanych w sprawie bezpieczeństwa i higieny pracy przy wykonywaniu robót budowlano-montażowych i rozbiórkowych. Dz. U. Nr 13 z dnia 10.04.1972 r.
 32. Rozporządzenie Ministra Przemysłu z dnia 26.11.1990 r. w sprawie warunków technicznych, jakim powinny odpowiadać urządzenia elektroenergetyczne w zakresie ochrony przeciwporażeniowej. Dz. U. Nr 81 z dnia 26.11.1990 r.
 33. Zarządzenie Ministra Górnictwa i Energetyki oraz Ministra Budownictwa i Przemysłu Materiałów Budowlanych w sprawie warunków technicznych, jakim powinna odpowiadać ochrona odgromowa sieci elektroenergetycznych. Dz. Bud. Nr 6, poz. 21 z 1969 r.
 - 34.
 35. Instrukcja w sprawie zabezpieczenia przed korozją konstrukcji stalowych za pomocą pokryć malarskich - KOR-3A.
 36. Ustawa o drogach publicznych z dnia 21.03.1985 r. Dz. U. Nr 14 z dnia 15.04.1985 r.

TABELA NR 1 - DOKUMENTACJA ZAŁĄCZNIKI - ZESTAWIENIE MONTAŻOWE

Zadanie: Modernizacja oświetlenia na terenie Miasta i Gminy Bierutów - Etap 1

| projekt nr | miejsowość | nr stacji tr. | oprawa wymiana [szt.] |
|------------|------------------------------------|---------------|-----------------------|
| 1 | Bierutów 1 Maja | WRL2073 | 1 |
| 2 | Bierutów Bema | WRL1948 | 26 |
| 3 | Bierutów Kolejowa | WRL1733 | 1 |
| 4 | Bierutów Konopnickiej | WRL2046 | 1 |
| 5 | Bierutów Osiedle | WRL2044 | 5 |
| 6 | Bierutów Piekarnia | WRL1850 | 1 |
| 7 | Bierutów ul. Namysłowska | WRL1415 | 6 |
| 8 | Bierutów ul. Północna/Piłsudskiego | WRL1275 | 14 |
| 9 | Bierutów Witosa | WRL1503 | 61 |
| 10 | Gorzesław | WRL1537 | 21 |
| 11 | Gorzesław PGR | WRL1806 | 14 |
| 12 | Gorzesław Wieś | WRL2070 | 26 |
| 13 | Imielna PGR | WRL1710 | 6 |
| 14 | Jemielna | WRL2135 | 13 |
| 15 | Jemielna | WRL1836 | 9 |
| 16 | Jemielna PDPS dla dzieci | WRL1448 | 7 |
| 17 | Karwiniec | WRL2076 | 6 |
| 18 | Karwiniec Mickiewicza | WRL1520 | 6 |
| 19 | Kruszewice | WRL2075 | 24 |
| 20 | Paczków | WRL2074 | 18 |
| 21 | Paczków | WRL1823 | 26 |
| 22 | Posadowice Gorzelnia | WRL1750 | 45 |
| 23 | R-1584 Zbytowa | WRL1584 | 3 |
| 24 | Radzieszyn | WRL2392 | 10 |
| 25 | Santok | WRL2395 | 22 |
| 26 | Solniki Małe | WRL2071 | 28 |
| 27 | Solniki Małe | WRL1751 | 7 |
| 28 | Solniki Wielkie | WRL2068 | 40 |
| 29 | Solniki Wielkie Osiedle | WRL1517 | 8 |
| 30 | Solniki Wielkie PKP | WRL1979 | 10 |
| 31 | Stronie | WRL1522 | 30 |
| 32 | Stronie PGR | WRL1880 | 26 |
| 33 | Stronie PGR Osiedle Mieszkańc | WRL1912 | 2 |
| 34 | Strzałkowa | WRL2069 | 18 |
| 35 | Wabienice | WRL2185 | 27 |
| 36 | Wabienice | WRL1787 | 8 |
| 37 | Wabienice - S.U.W. | WRL1413 | 11 |
| 38 | Wabienice Osiedle | WRL1395 | 1 |
| 39 | Zawidowice | WRL0208 | 3 |
| 40 | Zawidowice | WRL1386 | 2 |
| 41 | Zbytowa | WRL2066 | 5 |
| 42 | Zbytowa | WRL2065 | 7 |
| 43 | Zbytowa | WRL2067 | 2 |
| 44 | Zbytowa Kolonia | WRL1585 | 5 |
| 45 | Zbytowa PGR | WRL1902 | 6 |
| suma | | | 618 |

**Modernizacja oświetlenia na terenie
Miasta i Gminy Bierutów**

Bierutów cz.1

Legenda

- | | | | |
|-----|------------------------------|---|---------------------|
| △ | stacja trafo | ● | słup bez oprawy |
| 1 | numer projektu | □ | granica sołectw |
| ◇ | słup z oprawą/oprawami LED | ○ | podkład mapowy: OSM |
| 111 | numer ID słupa | ● | etap I |
| ○ | słup z 1 oprawą do wymiany | ● | etap II |
| ● | słup z 2 oprawami do wymiany | | |

0 0.1 0.2 km

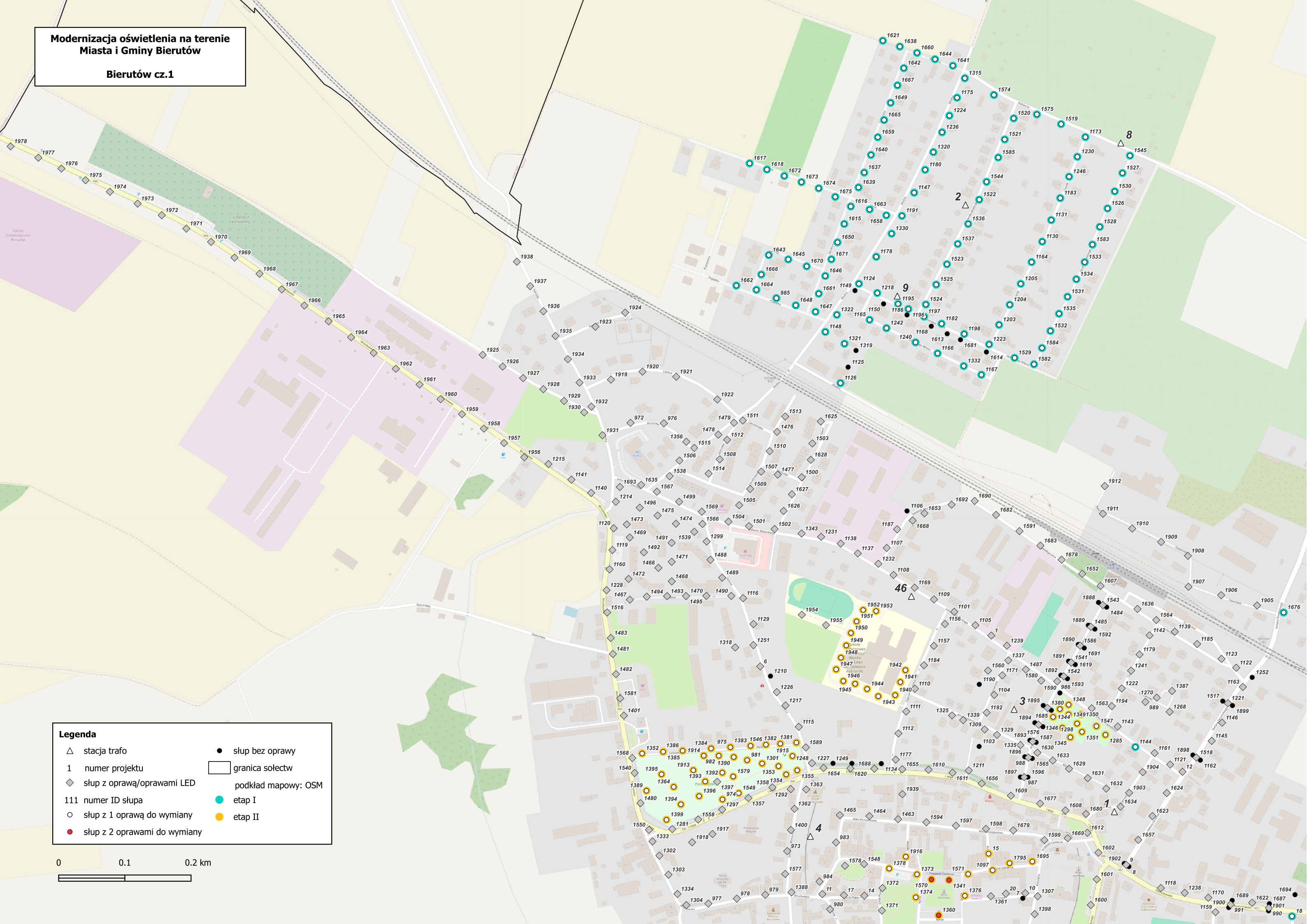

**Modernizacja oświetlenia na terenie
Miasta i Gminy Bierutów**
Bierutów cz.2

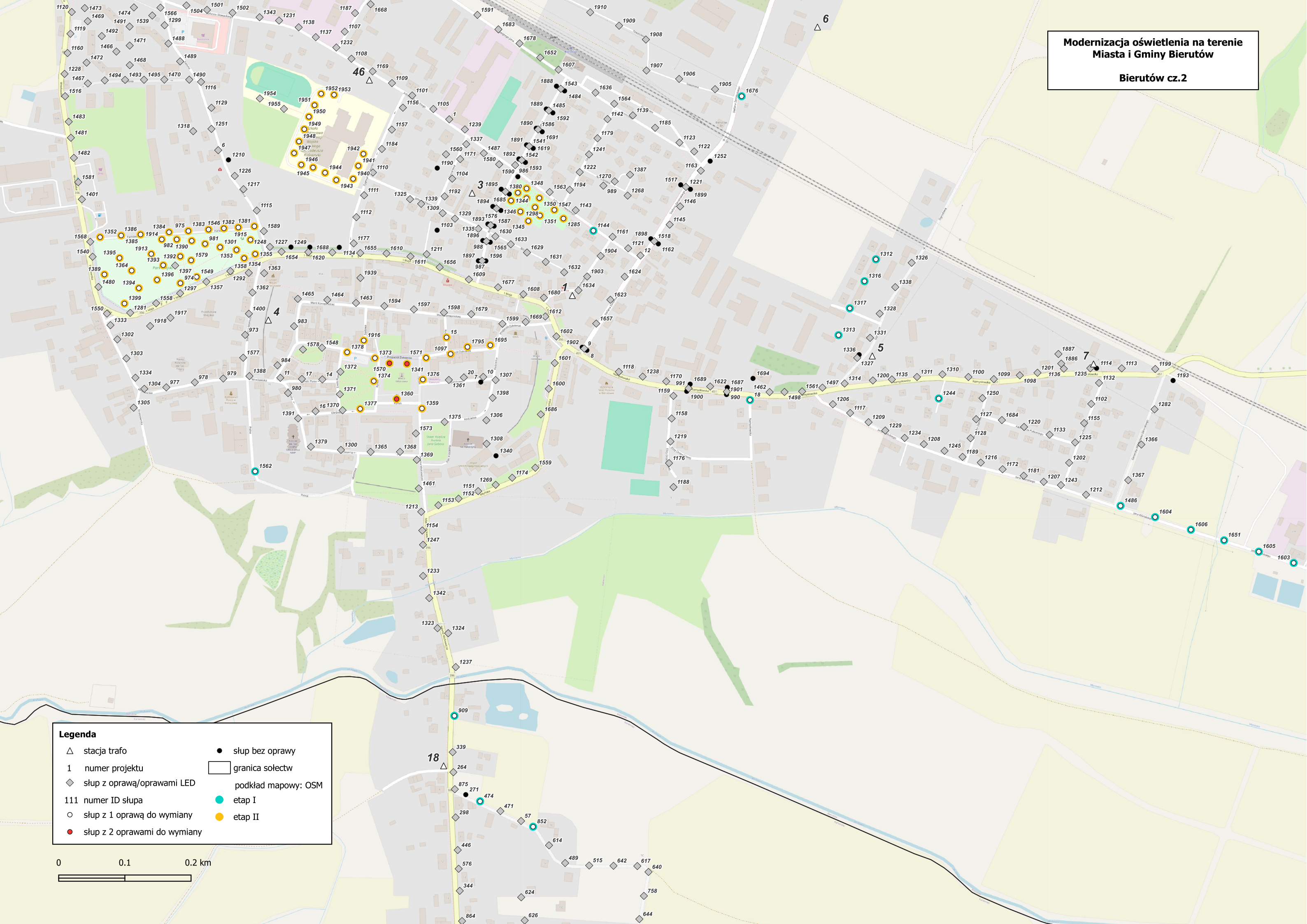

Legenda

| | | | |
|-----|------------------------------|-----|-----------------|
| △ | stacja trafo | ● | słup bez oprawy |
| 1 | numer projektu | □ | granica sołectw |
| ◇ | słup z oprawą/oprawami LED | OSM | podkład mapowy: |
| 111 | numer ID słupa | ● | etap I |
| ○ | słup z 1 oprawą do wymiany | ● | etap II |
| ● | słup z 2 oprawami do wymiany | | |

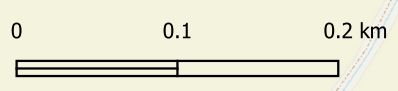

**Modernizacja oświetlenia na terenie
Miasta i Gminy Bierutów**

Gorzesław

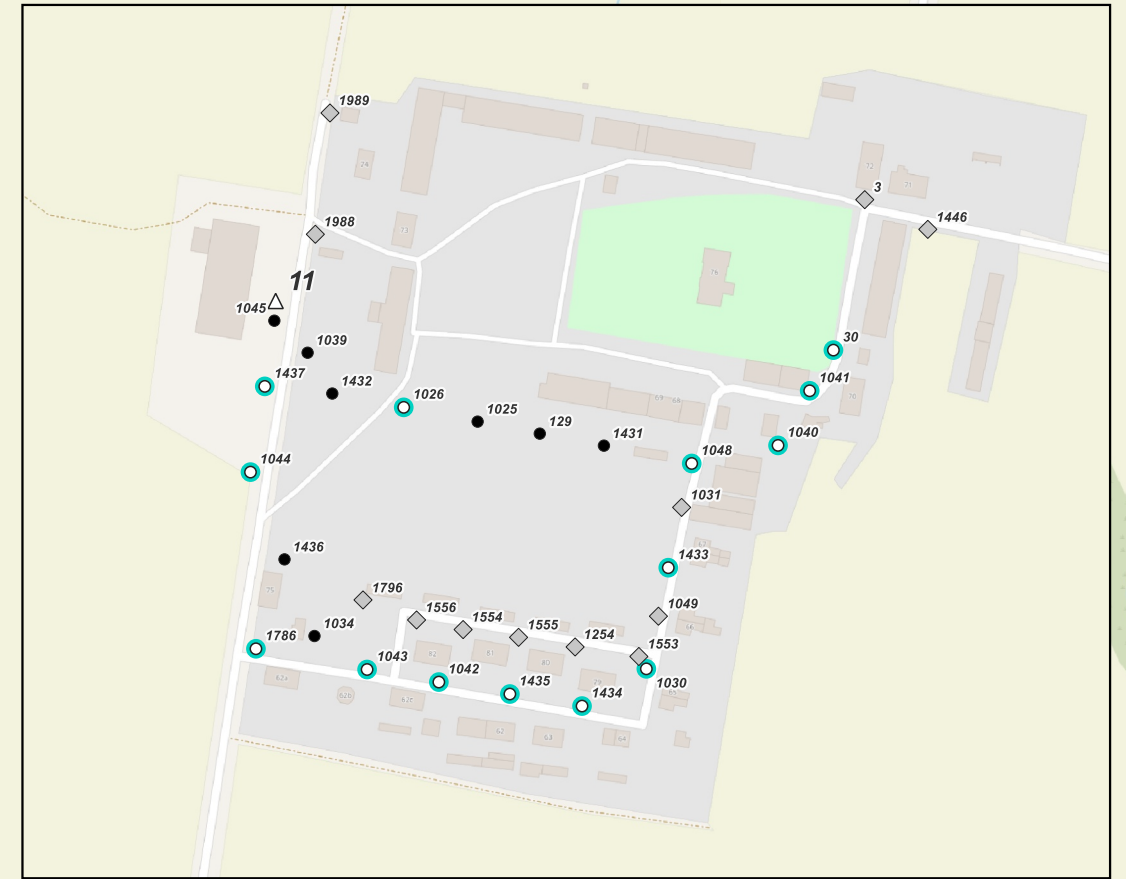

- Legenda**
- △ stacja trafo
 - 1 numer projektu
 - ◇ słup z oprawą/oprawami LED
 - 111 numer ID słupa
 - słup z 1 oprawą do wymiany
 - słup z 2 oprawami do wymiany
 - słup bez oprawy
 - granica sołectw
 - podkład mapowy: OSM
 - etap I
 - etap II

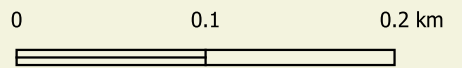

**Modernizacja oświetlenia na terenie
Miasta i Gminy Bierutów**

Jemielna

13

16

14

15

Legenda

- | | | | |
|-----|------------------------------|---|---------------------|
| △ | stacja trafo | ● | słup bez oprawy |
| 1 | numer projektu | □ | granica sołectw |
| ◇ | słup z oprawą/oprawami LED | | podkład mapowy: OSM |
| 111 | numer ID słupa | ● | etap I |
| ○ | słup z 1 oprawą do wymiany | ● | etap II |
| ● | słup z 2 oprawami do wymiany | | |

0 0.1 0.2 km

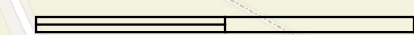

**Modernizacja oświetlenia na terenie
Miasta i Gminy Bierutów**

Karwiniec



Legenda

| | | | |
|-----|------------------------------|---|---------------------|
| △ | stacja trafo | ● | słup bez oprawy |
| 1 | numer projektu | □ | granica sołectw |
| ◇ | słup z oprawą/oprawami LED | | podkład mapowy: OSM |
| 111 | numer ID słupa | ● | etap I |
| ○ | słup z 1 oprawą do wymiany | ● | etap II |
| ● | słup z 2 oprawami do wymiany | | |

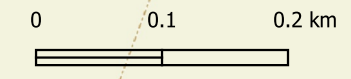

**Modernizacja oświetlenia na terenie
Miasta i Gminy Bierutów**

Kijowice

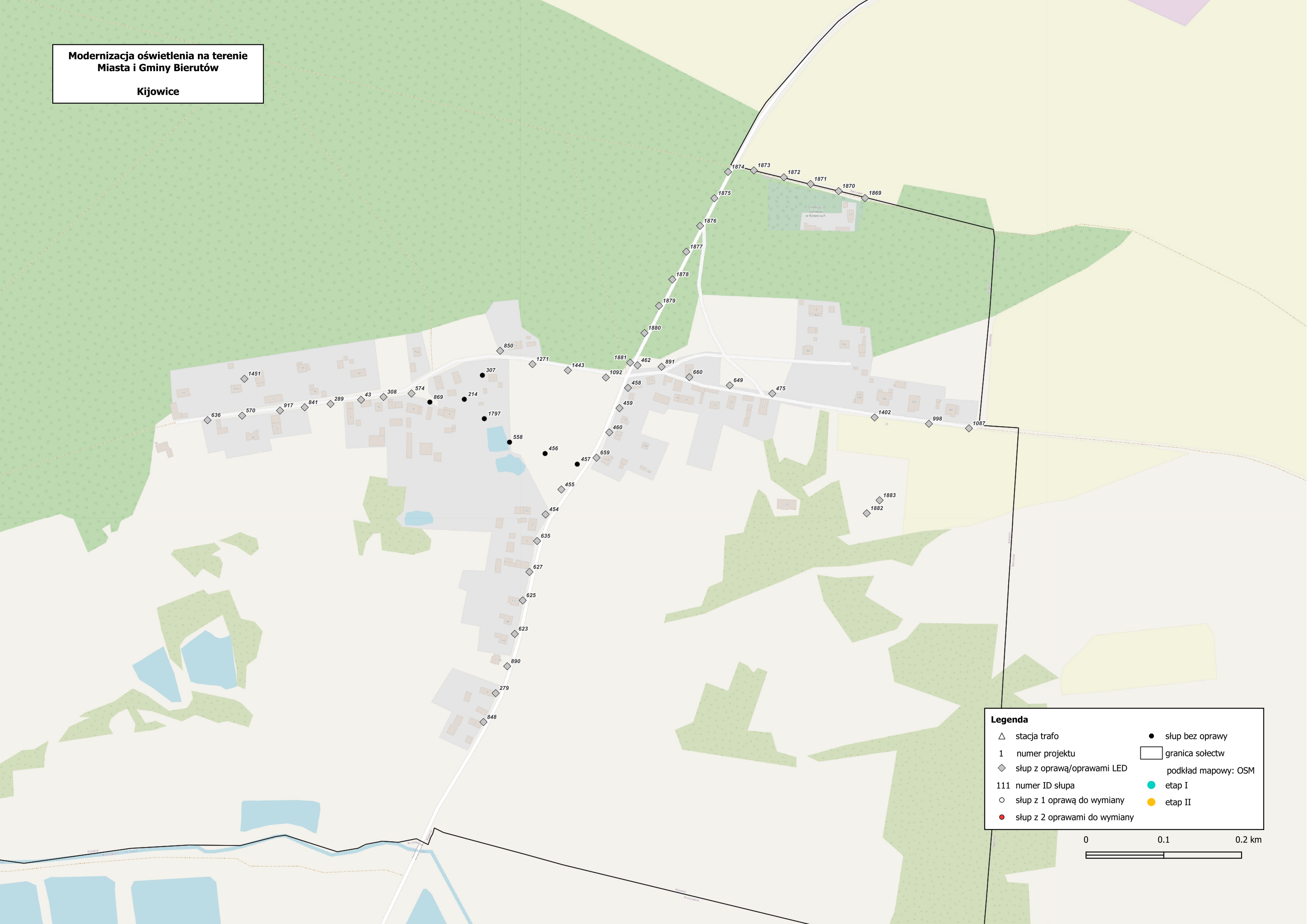

Legenda

| | | | |
|-----|------------------------------|---|---------------------|
| △ | stacja trafo | ● | słup bez oprawy |
| 1 | numer projektu | □ | granica sołectw |
| ◇ | słup z oprawą/oprawami LED | | podkład mapowy: OSM |
| 111 | numer ID słupa | ● | etap I |
| ○ | słup z 1 oprawą do wymiany | ● | etap II |
| ● | słup z 2 oprawami do wymiany | | |

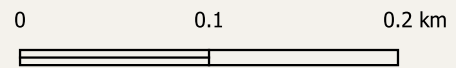

**Modernizacja oświetlenia na terenie
Miasta i Gminy Bierutów**

Kruszowice



Legenda

| | | | |
|-----|------------------------------|---|---------------------|
| △ | stacja trafo | ● | słup bez oprawy |
| 1 | numer projektu | □ | granica sołectw |
| ◇ | słup z oprawą/oprawami LED | | podkład mapowy: OSM |
| 111 | numer ID słupa | ● | etap I |
| ○ | słup z 1 oprawą do wymiany | ● | etap II |
| ● | słup z 2 oprawami do wymiany | | |

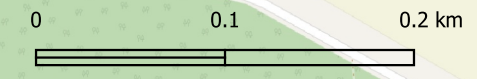

**Modernizacja oświetlenia na terenie
Miasta i Gminy Bierutów**

Paczków

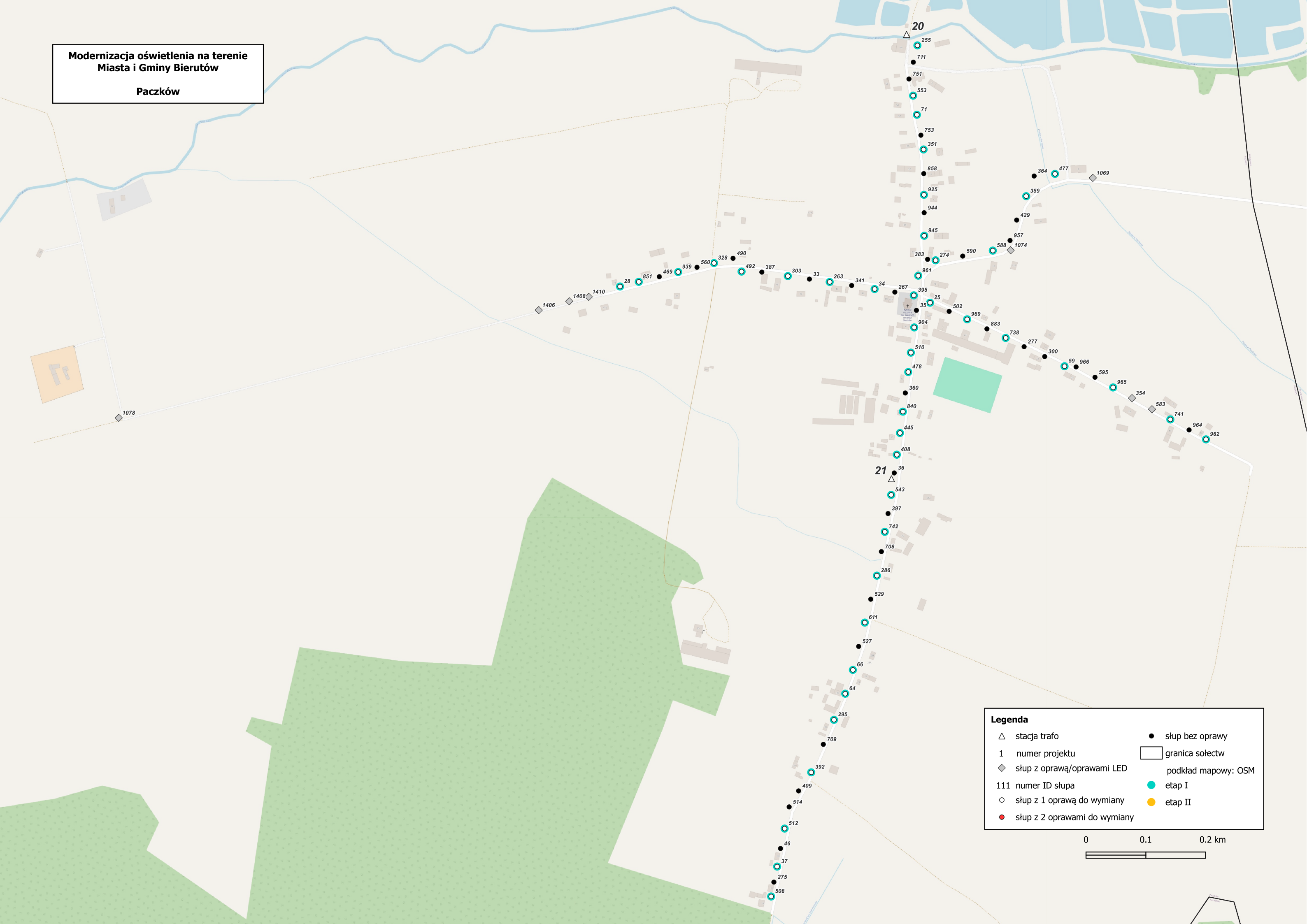

Legenda

| | | | |
|-----|------------------------------|---|---------------------|
| △ | stacja trafo | ● | słup bez oprawy |
| 1 | numer projektu | □ | granica sołectw |
| ◇ | słup z oprawą/oprawami LED | ○ | podkład mapowy: OSM |
| 111 | numer ID słupa | ● | etap I |
| ○ | słup z 1 oprawą do wymiany | ● | etap II |
| ● | słup z 2 oprawami do wymiany | | |

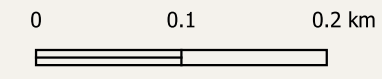

**Modernizacja oświetlenia na terenie
Miasta i Gminy Bierutów**

Posadowice

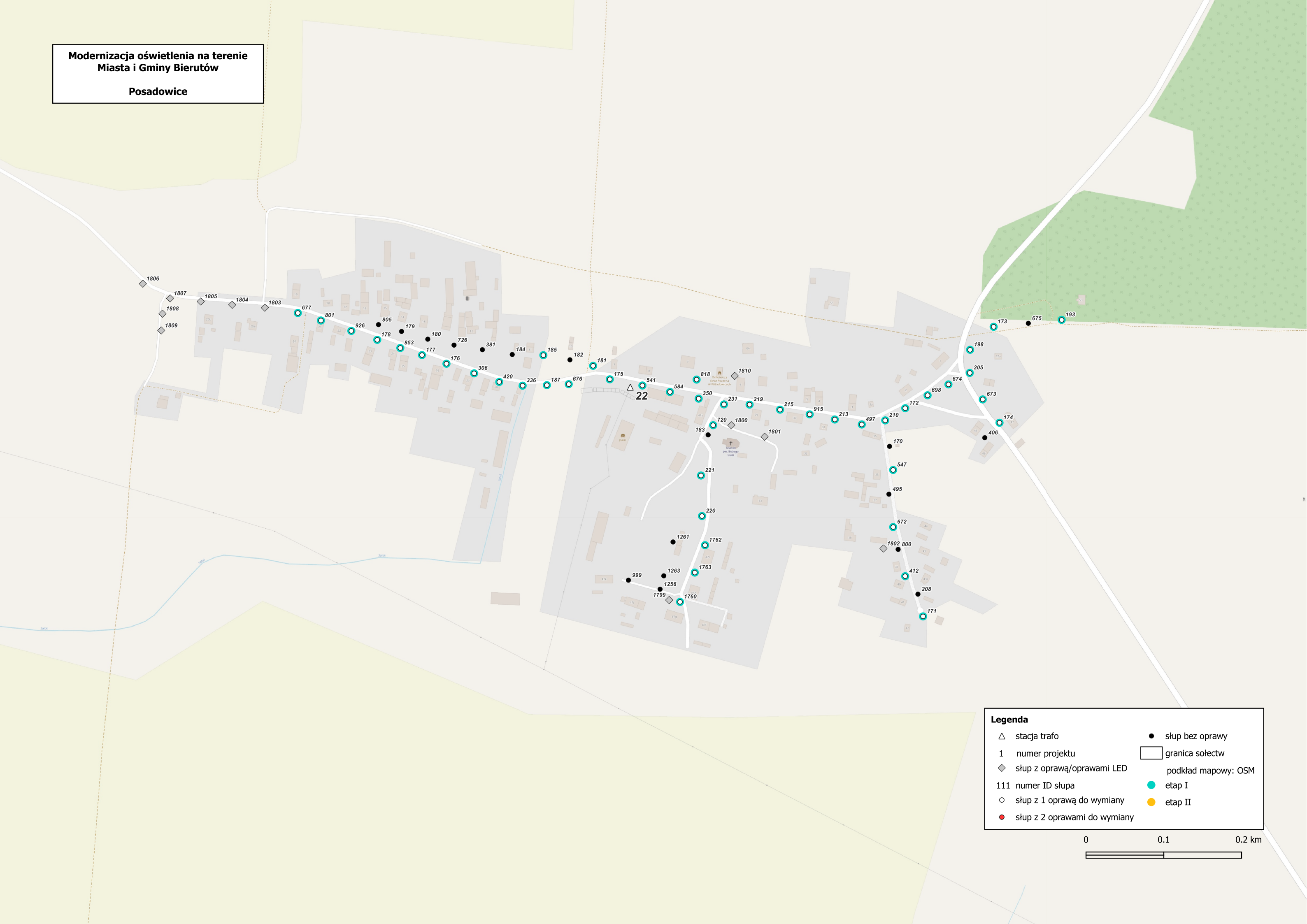

Legenda

| | | | |
|-----|------------------------------|---|---------------------|
| △ | stacja trafo | ● | słup bez oprawy |
| 1 | numer projektu | □ | granica sołectw |
| ◇ | słup z oprawą/oprawami LED | | podkład mapowy: OSM |
| 111 | numer ID słupa | ● | etap I |
| ○ | słup z 1 oprawą do wymiany | ● | etap II |
| ● | słup z 2 oprawami do wymiany | | |

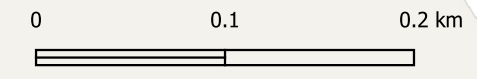

**Modernizacja oświetlenia na terenie
Miasta i Gminy Bierutów
Radziszyn**



- Legenda**
- △ stacja trafo
 - 1 numer projektu
 - ◇ słup z oprawą/oprawami LED
 - 111 numer ID słupa
 - słup z 1 oprawą do wymiany
 - słup z 2 oprawami do wymiany
 - słup bez oprawy
 - granica sołectw
 - podkład mapowy: OSM
 - etap I
 - etap II

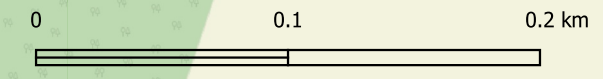

**Modernizacja oświetlenia na terenie
Miasta i Gminy Bierutów**

Sątok



Legenda

| | | | |
|-----|------------------------------|---|---------------------|
| △ | stacja trafo | ● | słup bez oprawy |
| 1 | numer projektu | □ | granica sołectw |
| ◇ | słup z oprawą/oprawami LED | | podkład mapowy: OSM |
| 111 | numer ID słupa | ● | etap I |
| ○ | słup z 1 oprawą do wymiany | ● | etap II |
| ● | słup z 2 oprawami do wymiany | | |

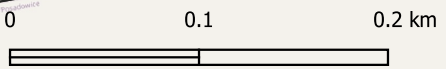

**Modernizacja oświetlenia na terenie
Miasta i Gminy Bierutów**

Solniki Małe



Legenda

| | | | |
|-----|------------------------------|---|---------------------|
| △ | stacja trafo | ● | słup bez oprawy |
| 1 | numer projektu | □ | granica sołectw |
| ◇ | słup z oprawą/oprawami LED | | podkład mapowy: OSM |
| 111 | numer ID słupa | ● | etap I |
| ○ | słup z 1 oprawą do wymiany | ● | etap II |
| ● | słup z 2 oprawami do wymiany | | |

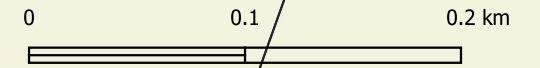

**Modernizacja oświetlenia na terenie
Miasta i Gminy Bierutów**
Solniki Wielkie cz.1



- Legenda**
- △ stacja trafo
 - 1 numer projektu
 - ◇ słup z oprawą/oprawami LED
 - 111 numer ID słupa
 - słup z 1 oprawą do wymiany
 - słup z 2 oprawami do wymiany
 - słup bez oprawy
 - granica sołectw
 - podkład mapowy: OSM
 - etap I
 - etap II

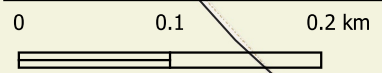

**Modernizacja oświetlenia na terenie
Miasta i Gminy Bierutów**
Solniki Wielkie cz.2

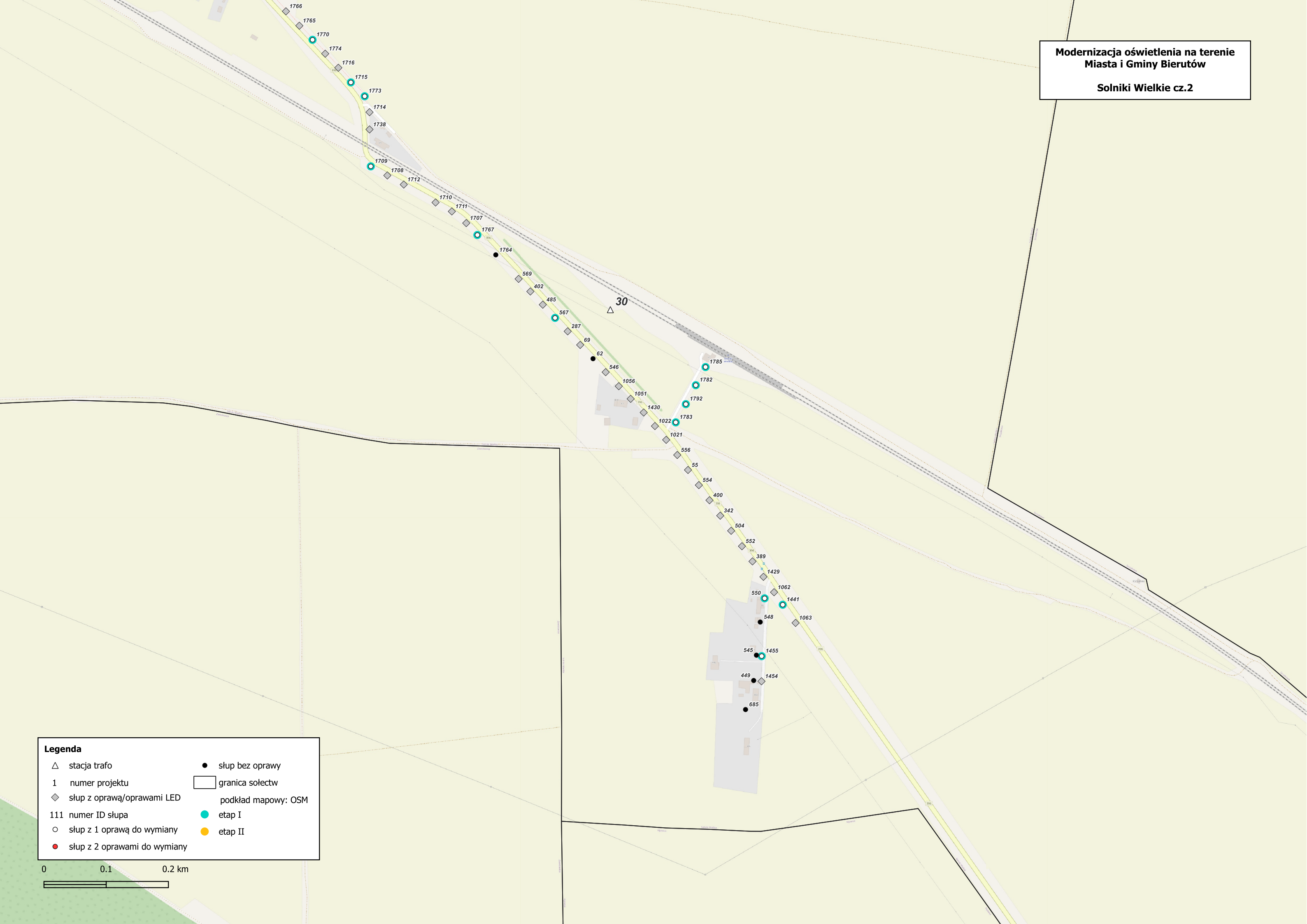

- Legenda**
- △ stacja trafo
 - 1 numer projektu
 - ◇ słup z oprawą/oprawami LED
 - 111 numer ID słupa
 - słup z 1 oprawą do wymiany
 - słup z 2 oprawami do wymiany
 - słup bez oprawy
 - granica sołectw
 - podkład mapowy: OSM
 - etap I
 - etap II

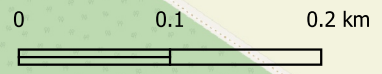

**Modernizacja oświetlenia na terenie
Miasta i Gminy Bierutów**

Stronia

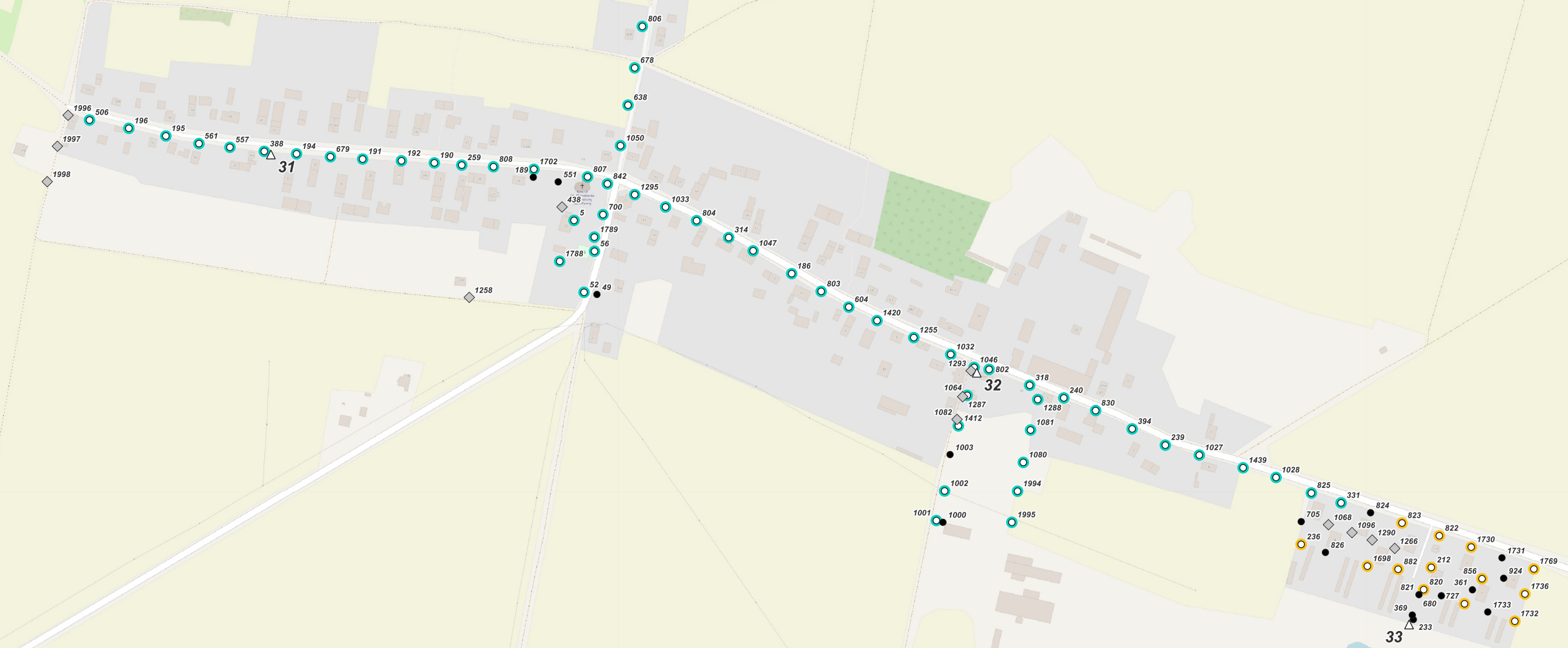

Legenda

| | | | |
|-----|------------------------------|---|---------------------|
| △ | stacja trafo | ● | słup bez oprawy |
| 1 | numer projektu | □ | granica sołectw |
| ◇ | słup z oprawą/oprawami LED | | podkład mapowy: OSM |
| 111 | numer ID słupa | ○ | etap I |
| ○ | słup z 1 oprawą do wymiany | ● | etap II |
| ● | słup z 2 oprawami do wymiany | | |

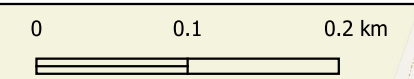

**Modernizacja oświetlenia na terenie
Miasta i Gminy Bierutów**
Strzałkowa



Legenda

| | | | |
|-----|------------------------------|---|---------------------|
| △ | stacja trafo | ● | słup bez oprawy |
| 1 | numer projektu | □ | granica sołectw |
| ◇ | słup z oprawą/oprawami LED | | podkład mapowy: OSM |
| 111 | numer ID słupa | ● | etap I |
| ○ | słup z 1 oprawą do wymiany | ● | etap II |
| ● | słup z 2 oprawami do wymiany | | |

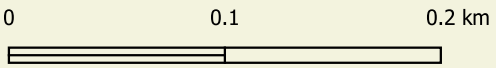

**Modernizacja oświetlenia na terenie
Miasta i Gminy Bierutów**

Wabienice

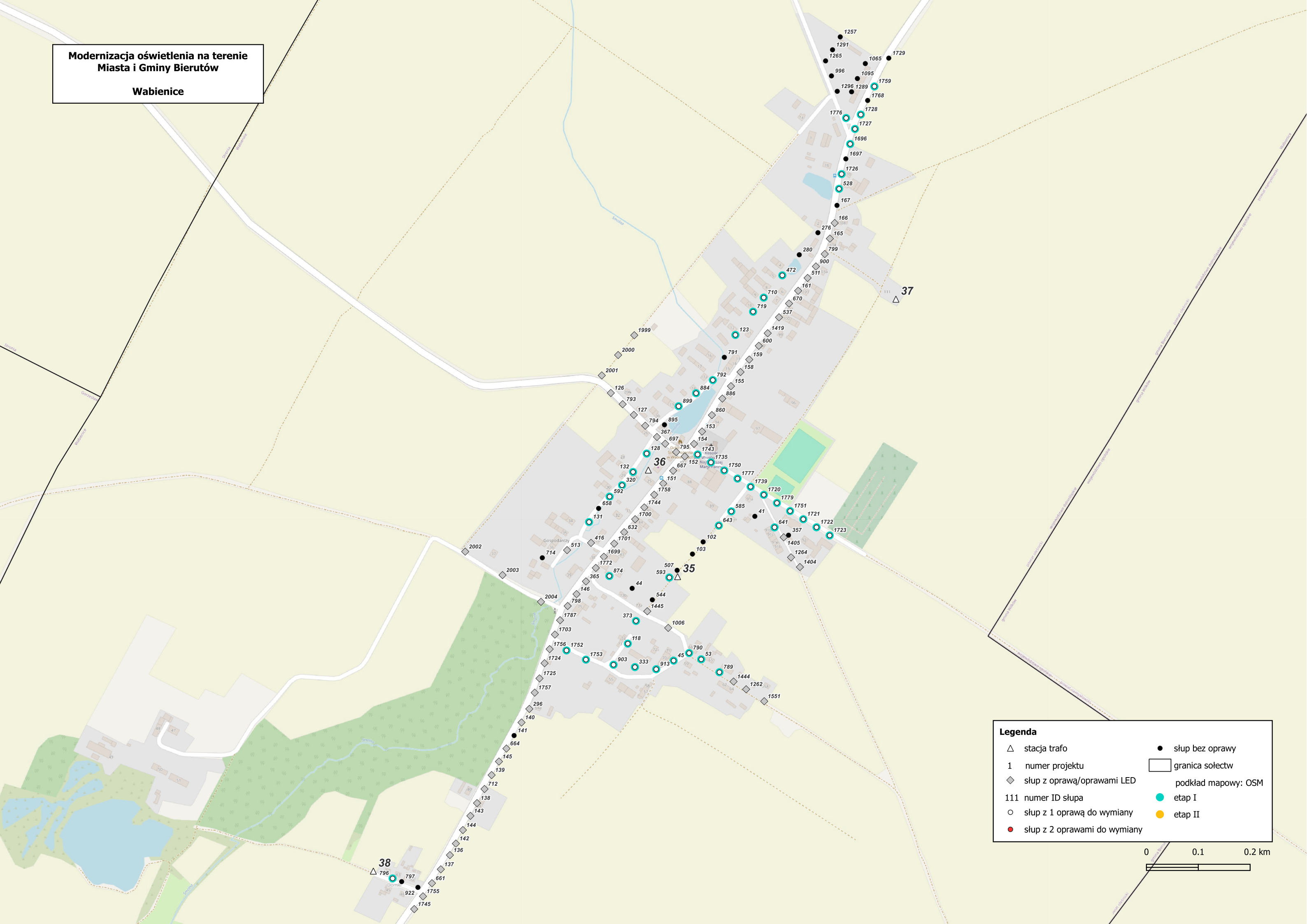

Legenda

| | | | |
|-----|------------------------------|---|---------------------|
| △ | stacja trafo | ● | słup bez oprawy |
| 1 | numer projektu | □ | granica sołectw |
| ◇ | słup z oprawą/oprawami LED | | podkład mapowy: OSM |
| 111 | numer ID słupa | ● | etap I |
| ○ | słup z 1 oprawą do wymiany | ● | etap II |
| ● | słup z 2 oprawami do wymiany | | |

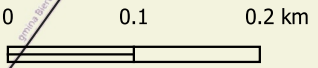

**Modernizacja oświetlenia na terenie
Miasta i Gminy Bierutów**

Zawidowice

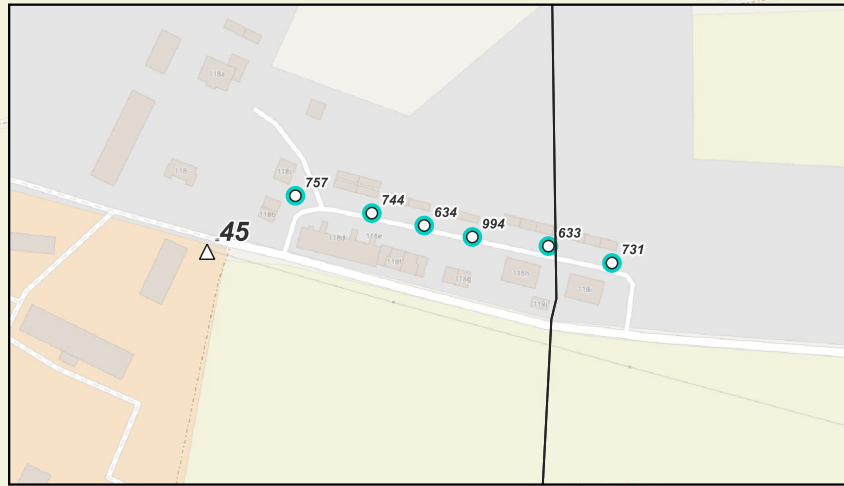

Legenda

| | | | |
|-----|------------------------------|---|---------------------|
| △ | stacja trafo | ● | słup bez oprawy |
| 1 | numer projektu | □ | granica sołectw |
| ◇ | słup z oprawą/oprawami LED | | podkład mapowy: OSM |
| 111 | numer ID słupa | ● | etap I |
| ○ | słup z 1 oprawą do wymiany | ● | etap II |
| ● | słup z 2 oprawami do wymiany | | |

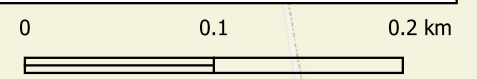

**Modernizacja oświetlenia na terenie
Miasta i Gminy Bierutów**

Zbytowa cz.1

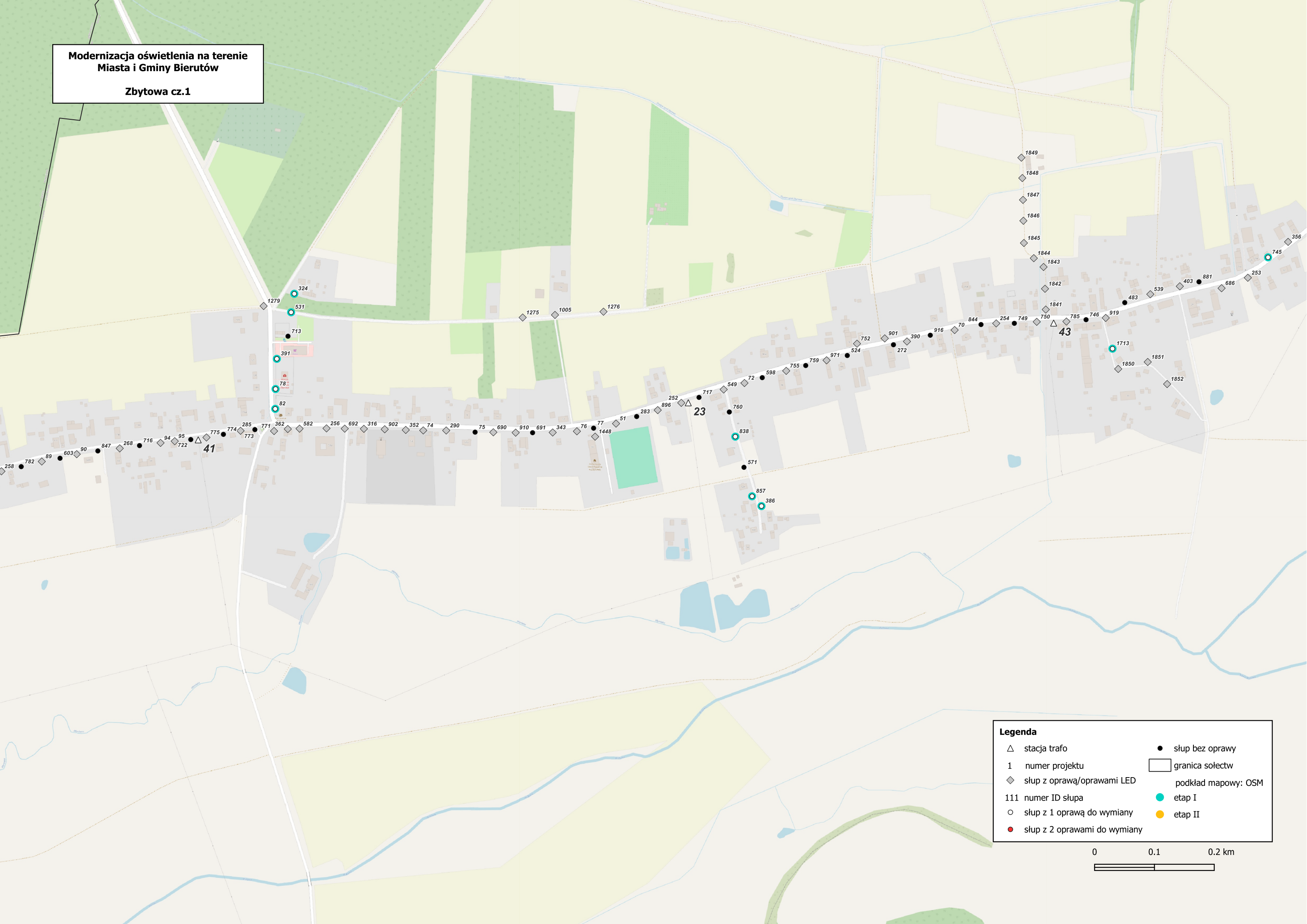

- Legenda**
- △ stacja trafo
 - 1 numer projektu
 - ◇ słup z oprawą/oprawami LED
 - 111 numer ID słupa
 - słup z 1 oprawą do wymiany
 - słup z 2 oprawami do wymiany
 - słup bez oprawy
 - granica sołectw
 - podkład mapowy: OSM
 - etap I
 - etap II

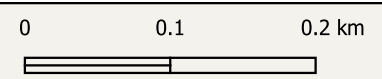

**Modernizacja oświetlenia na terenie
Miasta i Gminy Bierutów**

Zbytowa cz.2

